

September–Oktober 2023

Gültig vom 01.09. – 31.10.2023

WERKSTATT 360

EIN PARTNER. ALLE LÖSUNGEN.

SONDERAUSGABE

NEUHEITEN,
ATTRAKTIVE PREISE UND
MEHR ALS 500 ARTIKEL
AUF 68 SEITEN

SONDERAUSGABE



MEN@WORK

Kurzhub-Hebebühne

KSH 30 MK

- Tragfähigkeit: 3000 kg
- Hubhöhe: 960 mm

- Auffahrhöhe: 105 mm
- Fahrschienenlänge: 1450–2040 mm
- Fahrschienenbreite: 530 mm
- Antriebsleistung: 2,2 kW
- Hub-/Senkzeit: ca. 20 s

CARAT-NR. 6 50 43 49/9

3.190,00

 Weitere Informationen
finden Sie auf Seite 8.

 Besuchen Sie uns auf Facebook:
www.facebook.com/carat.gruppe

 Hier geht's zur digitalen Ausgabe:
www.carat-gruppe.de/beilagen

CARAT
UNTERNEHMENSGRUPPE



	IM FOKUS: COREXX Batterien Spezial	2
	CARAT PREIS-HIGHLIGHTS	4
	Hebebühnen	6
	Reifenservice	9
	Diagnose	12
	Klimaservice	13
	Bremsenservice	15
	Batterieservice	16
	Druckluft	18
	Fahrwerk	19
	Werkstattausrüstung & Werkzeug	21
	Werkstattbedarf	28
	Karosserie & Lackzubehör	33
	Chemie	35
	Verschleißteile Pkw	41
	Verschleißteile Nkw	56
	Zubehör/Multimedia	66



KENNEN SIE SCHON DEN NEUEN WERKSTATT TOTAL KATALOG?

Die neue Ausgabe enthält wieder alle aktuellen Neuheiten namhafter Hersteller mit Handwerkzeugen, Kleingeräten und nützlichen Helfern für die Kfz-Werkstatt und natürlich interessante MEN@WORK Angebote.

Auf über 160 Seiten voller Kompetenz finden Sie alles, was man rund um das Thema Werkstattausrüstung benötigt.

Sprechen Sie jetzt Ihren CARAT-Großhändler an.



STRECKENARTIKEL

sind mit diesem Symbol gekennzeichnet!



Hier geht's zur digitalen Ausgabe:

www.carat-gruppe.de/beilagen

Rubrik: CARAT-WS360 · Benutzername: carat · Kennwort: ws2023





DAS NEUE BATTERIESORTIMENT FÜR PKW UND NKW

COREXX

Unser DYNALITE und ad-Power-Plus-Batteriesortiment präsentiert sich ab sofort unter **COREXX**, der bewährten Marke in der Ersatzteilewelt.

Neuer Name – gleichbleibende Qualität und zuverlässige Leistung.

Alle Batterien erfüllen die spezifischen Anforderungen im Erstausrüster- und Ersatzteilmarkt.

5 BATTERIE-LINIEN FÜR PKW

AGM

- Für Fahrzeuge mit Start-Stopp-Technologie und/oder energieintensiven Zusatzverbrauchern
- Geeignet auch für Elektro- und Hybridelektrofahrzeuge
- 4 Typen für > 95 % Marktabdeckung für europäische Fahrzeuge



EFB

- Für Fahrzeuge mit einfacher Start-Stopp-Technologie für Kleinwagen bis obere Mittelklasse und/oder hohem Energiebedarf
- 5 Typen für > 95 % Marktabdeckung für europäische Fahrzeuge



PLUS

- Für konventionelle Fahrzeuge mit durchschnittlichem Energiebedarf
- 5 Typen für > 95 % Marktabdeckung für europäische Fahrzeuge
- Modernste Calcium-Calcium-Technologie



CLASSIC

- Für konventionelle Fahrzeuge mit durchschnittlichem Energiebedarf
- 9 Typen für > 95 % Marktabdeckung für europäische Fahrzeuge
- Modernste Calcium-Calcium-Technologie



ASIA

- Für konventionelle Fahrzeuge mit Standardausstattung
- 12 Typen für > 95 % Marktabdeckung für asiatische Fahrzeuge
- Modernste Calcium-Calcium-Technologie



3 BATTERIE-LINIEN FÜR NKW

TRUCK EFB

- Für leistungsstarke Nutzfahrzeuge mit hohem Energiebedarf und Standard-Hotelfunktionen
- Hohe Kaltstartleistung und maximale Vibrationsfestigkeit
- Sehr lange Lebensdauer
- Geeignet für Heckeinbau (EURO 5/6)



TRUCK SHD

- Für leistungsstarke Nutzfahrzeuge mit mittlerem Energiebedarf ohne Kabinenübernachtungen
- Hohe Kaltstartleistung und Vibrationsfestigkeit
- Lange Lebensdauer



TRUCK HD

- Für Nutzfahrzeuge mit normaler Ausstattung
- Gute Kaltstartleistung und Vibrationsfestigkeit
- Standard-Lebensdauer





PREIS HIGHLIGHTS

TOP-PRODUKTE STARKER PARTNER

Werkstattsausrüstung

Klimaservicegerät

Konfort 712 Touch

TEXA



Technische Daten

- Recyclingquote: > 95 %
- Arbeitsdruck (max.): 20 bar
- Leistung: 770 W
- Gewicht: 90 kg

- Für Kältemittel R1234yf
- **NEU: mit 7" Multitouch-Farbdisplay**
- 10 kg Kältemittel tank mit elektronischer Waage
- Doppelstufige Vakuumpumpe 100 l/min
- Fahrzeugdatenbank auf SD-Karte (Pkw, Lkw, Landmaschinen)
- Automatische Kältemittelbefüllung
- Inkl. Wi-Fi Modul, Bluetooth Schnittstelle und USB-Port

ART-NR. Z18411

CARAT-NR. 6 55 39 0F/6

3.150,00

Werkstattbedarf



Nölle
PROFI BRUSH
BÜRSTEN- & PINSELTECHNIK

Werkstisch Prestige

- Tragkraft bis 120 kg
- 100 x 60 cm
- 4-fach höhenverstellbar
- Robuste Profiqualität
- Stahlrohr-Fußgestell und Alu-Rahmen
- Mit praktischem Tragegriff
- Beschichtete Tischplatte mit Maßskala
- Federklemmen zum Verbinden mehrerer Einzeltische

ART-NR. 70170

CARAT-NR. 6 00 89 70/3

64,00

Chemie

Kühlerschutz Antifreeze

XX 12 EVOX Konzentrat

KUTTENHEUER
LUBRICANTS



- Si-OAT-Kühlmittelzusatz Konzentrat
- Farbe: pink/violett
- Longlife Kühlerschutz
- Ganzjahreseinsatz
- Entwickelt für Hochtemperaturmotoren
- Frei von 2-Ethylhexansäure, Borat, Phosphat, Nitrit und Amin

Weitere Gebindegrößen finden Sie auf Seite 38.

Wir empfehlen dieses Produkt u.a. für:

Audi TL 774-C (G11), TL 774-D (G12), TL 774-F, (G12+), TL 774-G (G12++), TL 774-J (G13), TL 774-L (G12evo); BMW LC-87, LC-97, LC-18; MB 325.0, 326.0 (Ready Mix), 325.6, 326.6, (Ready Mix); VW TL 774-C (G11), TL 774-D (G12), TL 774-F, (G12+), TL 774-G (G12++), TL 774-J (G13), TL 774-L (G12evo)

1,5 l-Runddose

ART-NR. 510 383

CARAT-NR. 4 11 68 7N/8

pro Dose

5,90

ab 12 Dosen 5,50

Karosserie/Lack

Scheinwerfer Klarsicht-Set

COLORMATIC



Die kostengünstige Alternative zu teurem Austausch – kein Ausbau notwendig! Zur Ausbesserung von Scheinwerfer Kunststoffstreuscheiben für Front- und Rückleuchten.

ART-NR. 359248

CARAT-NR. 4 11 61 99/3

59,00

NEUER NAME – GLEICHBLEIBENDE QUALITÄT!

DYNALITE



COREXX



Wir setzen einen weiteren Meilenstein mit unserer bewährten Marke in der Ersatzteilewelt. **DYNALITE und ad Power Plus Batterien sind ab sofort unter dem Namen COREXX verfügbar.** Denn COREXX steht für Know-how, Qualität, Kompetenz und Stabilität!

Verschleißteile Pkw

Starterbatterie EFB



- Für Fahrzeuge mit einfacher Start-Stopp-Technologie für Kleinwagen bis obere Mittelklasse und/oder hohem Energiebedarf
- 5 Typen für > 95 % Marktabdeckung für europäische Fahrzeuge
- EFB-Technologie
- Zweifache Zyklenlebensdauer im Vergleich mit konventionellen Starterbatterien, absolute Wartungsfreiheit
- Hohe Kaltstartleistung und Korrosionsbeständigkeit
- Säure-Auslaufschutz
- Hergestellt in Europa

! NEU

E60

- 12 V, 60 Ah, 590 A
- 242 x 175 x 190 mm

CARAT-NR. 2 33 00 69/2

69,90

E70

- 12 V, 70 Ah, 720 A
- 275 x 175 x 190 mm

CARAT-NR. 2 33 00 80/9

79,90

Verschleißteile Pkw

Starterbatterie AGM



- Für Fahrzeuge mit Start-Stopp-Technologie und/oder energieintensiven Zusatzverbrauchern
- Geeignet auch für Elektro- und Hybridelektrofahrzeuge
- 4 Typen für > 95 % Marktabdeckung für europäische Fahrzeuge
- Stanzgitter-Technologie mit hoher Kaltstartleistung und Korrosionsbeständigkeit
- 100 % auslaufsicher
- Für sehr lange Lebensdauer und absolute Wartungsfreiheit
- Hergestellt in Deutschland

! NEU

A70

- 12 V, 70 Ah, 720 A
- 278 x 175 x 190 mm

CARAT-NR. 2 33 0D VM/7

104,00

A80

- 12 V, 80 Ah, 760 A
- 315 x 175 x 190 mm

CARAT-NR. 2 33 0F VM/2

116,00



2 Säulen-Bühne 3,2+

- Hochwertige Komponenten für eine lange Nutzungsdauer und maximale Sicherheit
- Asymetrische Arme sorgen für einen großen Aufnahmebereich
- Bis zu 20 % kürzere Installationszeit
- Durch die drei breitenverstellbare Aufbaupositionen flexibel installierbar
- Geeignet für Kleinwagen bis zu großen Limousinen
- Leicht austauschbare Funktionsteile

Technische Daten

- Tragfähigkeit 3200 kg
- Hubhöhe max.: 2000 mm
- Hubzeit: 42 s
- Tragtellerhöhe min./max.: 96/130 mm
- Säulenhöhe 3223 mm
- Durchfahrbreite: 2372–2472 mm
- Deckenhöhe min.: 4150 mm
- Tragarmlänge vorne min./max.: 805/1200 mm
- Tragarmlänge hinten min./max.: 805/1200 mm
- Antriebsleistung 2x2.6 kW
- Breite: 3250–3350 mm
- Höhe: 4052 mm

CARAT-NR. 6 65 06 47/8 **3.590,00**

MEN@WORK

2-Säulen-Hebebühne

- Elektrohydraulische 2-Säulen-Hebebühne mit Schnellhub-Aggregat und lastabhängiger Senkfunktion
- Zwei Bedieneinheiten für eine flexible Nutzung an beiden Säulen
- Safety Control: Elektromagnetische Sicherheitsrasten, die automatisch beim Heben und Senken entriegeln
- Safety Lock: Steuerung zum Absetzen der Last in den Sicherheitsrasten
- Multifunktionale Aufnahme über 3-teilig Tragarme und doppelteleskopierbare Trageteller (von z.B. Smart bis Crafter lang an alternativer Aufnahme)



CARAT-NR. 6 50 43 43/2
3.395,00

TPL 2.35 FL

- Energie-Set (230 V / Druckluft / 12 V) an der Hauptseite
- Sehr niedriges Überfahrblech (Höhe = 20 mm) zum Schutz für Hydraulikschlauch und Gleichlaufseile

Technische Daten

- Tragfähigkeit: 3500 kg
- Hubhöhe: 2000 mm
- Durchfahrbreite: 2500 mm
- Gesamtbreite: 3542 mm
- Tragarme Teile: 3 | 3
- Antriebsleistung: 3 kW
- Hub-/Senkzeit: ca. 30 s
- Betriebsspannung: 3x 400 V / C16A
- Fundament: min. C20/25, 4000 x 2000 x 200/220 mm

MEN@WORK



CARAT-NR. 6 50 43 44/0
3.695,00

TPL 2.35 XL

- Energie-Set (230 V / Druckluft / 12 V) an der Hauptseite
- Oben verlaufende Quertraverse mit Hydraulikschlauch und Gleichlaufseilen

Technische Daten

- Tragfähigkeit: 3500 kg
- Hubhöhe: 2000 mm
- Durchfahrbreite: 2500 mm
- Gesamtbreite: 3542 mm
- Tragarme Teile: 3 | 3
- Antriebsleistung: 3 kW
- Hub-/Senkzeit: ca. 30 s
- Betriebsspannung: 3x 400 V / C16A
- Fundament: min. C20/25, 4000 x 2000 x 200/220 mm



CARAT-NR. 6 50 43 45/7
6.895,00

TPL 2.55 XL

- Energie-Set (230 V / Druckluft / 12 V) an beiden Bedieneinheiten
- Oben verlaufende Quertraverse mit variabler Höheneinstellung

Technische Daten

- Tragfähigkeit: 5500 kg
- Hubhöhe: 1950 mm
- Durchfahrbreite: 2650 mm
- Gesamtbreite: 3500 mm
- Tragarme Teile: 3
- Antriebsleistung: 3 kW
- Hub-/Senkzeit: ca. 40 s
- Betriebsspannung: 3x 400 V / C16A
- Fundament: min. C25/30, 4500 x 2000 x 220 mm



4-Säulen-Hebebühne

MEN@WORK

VPL 4.55 HAP



- Elektrohydraulische 4-Säulen-Hebebühne mit Schnellhub-Aggregat und lastabhängiger Senkfunktion
- Zentrale Bedieneinheit, inklusive Aggregatabdeckung
- Ebene Fahrschiene mit integriertem Radfreiheber (Tragfähigkeit 3,5 t) und Achsmess-Kit
- Exakt nivellierbares Rasten- und Fahrschienensystem
- Safety Control: Elektropneumatische Sicherheitsrasten, die automatisch beim Heben und Senken entriegeln
- Safety Lock: Steuerung zum Absetzen der Last in den Sicherheitsrasten
- Multifunktionale Aufnahme über stufenlos verschiebbare Fahrschienen
- Perfekter Plattformschutz aus Spezial-Polymer und Doppel-Pulverbeschichtung

Technische Daten

- Tragfähigkeit: 5500 kg
- Hubhöhe: 2045 mm
- Auffahrhöhe: 275 mm
- Fahrschienenlänge: 5600 mm
- Fahrschienenbreite: 650 mm
- Antriebsleistung: 4 kW
- Hub-/Senkzeit: ca. 45 s
- Betriebsspannung: 400 V / C16A
- Fundament: min. C20/25, 7400 x 3900 x 200 mm

CARAT-NR. 6 50 43 46/5

12.750,00

Scheren-Achsfreiheber

MEN@WORK

PSH 2.5



CARAT-NR. 6 50 43 53/1

1.750,00

1-Säulen-Hebebühne

MEN@WORK

SPL 1.25 M

- Elektrohydraulische 1-Säulen-Hebebühne mit Schnellhub-Aggregat und lastabhängiger Senkfunktion
- Zentrale Bedieneinheit mit Energie-Set (230 V/12 V)
- Mobil und stationär einsetzbar mit Hilfe des hochwertigen Fahrsets oder Befestigung auf dem Boden



- Safety Control: Elektromagnetische Sicherheitsrasten, die automatisch beim Heben und Senken entriegeln
- Safety Lock: Steuerung zum Absetzen der Last in den Sicherheitsrasten
- Multifunktionale Aufnahme über doppelteleskopierbare Tragarme und Tragteller

Technische Daten

- Tragfähigkeit: 2500 kg
- Hubhöhe: 115–1870 mm
- Säulenhöhe: 2910 mm
- Gesamtbreite: 1550–2175 mm
- Tragarme Teile: 2
- Antriebsleistung: 3 kW
- Hub-/Senkzeit: ca. 40 s
- Betriebsspannung: 3x 400 V / C16A
- Fundament: min. C20/25, Dicke 200 mm

CARAT-NR. 6 50 43 47/3

5.675,00

- Lufthydraulischer Scheren-Achsfreiheber
- Geeignet für die Montage und Nutzung der ATH Auffahrscherenhebebühne und 4-Säulen-Hebebühne
- Inkl. Fahrgestell für ATH Auffahrscherenhebebühne und 4-Säulen-Hebebühne
- Inkl. Pneumatik-Leitung und Führungsseil (Befestigung an der Hebebühne)
- Inkl. Stecksystemerhöhungen 2x 80 mm; 2x 155 mm
- Leistungsstarkes lufthydraulisches Aggregat
- Perfekter Korrosionsschutz mit partieller Doppel-Pulverbeschichtung

Technische Daten

- Tragfähigkeit: 2500 kg
- Fahrzeugaufnahme: 665–1625 mm
- Schienenaufnahme: 830–1120 mm
- Hubhöhe: 205–570 mm
- Hub-/Senkzeit: ca. 20 s
- Drehtellereinstellbereich: 30–85 mm
- Druckluftanschluss: 8–10 bar
- Fahrgestellaufnahme: 9 mm



Kurzhub-Hebebühne

KSH 30 MK

MEN@WORK



CARAT-NR. 6 50 43 49/9

3.190,00

- Hochwertige und robuste Kurzhub-Hebebühne mit hydraulischem Antrieb, nahezu wartungsfrei
- Leistungsstarkes Hydraulikaggregat (230 V / C16A)
- Keine elektrischen Endschalter in der Schere verbaut, Schutzschlauch über den Hydraulikschläuchen
- Mechanischer Gleichlauf durch untenliegende Querverbindung und doppelte hydraulische Absenkerriegelung (keine Sicherheitsraste oder Druckluft erforderlich)
- Hohe Hubkraft bereits aus dem Nullpunkt heraus
- Not-Ablass-System zum Absenken bei Stromausfall
- Bestens geeignet für Lackier- und Karosseriebetriebe, Reparaturen, Bremsen- und Reifendienste

Technische Daten

- Tragfähigkeit: 3000 kg
- Hubhöhe: 960 mm
- Auffahrhöhe: 105 mm
- Fahrschienenlänge: 1450–2040 mm
- Fahrschienenbreite: 530 mm
- Antriebsleistung: 2,2 kW
- Hub-/Senkzeit: ca. 20 s
- Betriebsspannung: 230 V / C16A
- Fundament: min. C20/25, Dicke 200 mm

Scheren-Hebebühne

MEN@WORK

- Hochwertige und robuste Auffahrscheren-Hebebühne mit hydraulischem Antrieb, nahezu wartungsfrei
- Leistungsstarkes Hydraulikaggregat mit lastabhängigem Senkventil
- Geeignet für den bodenebenen Einbau und die Montage auf dem Boden **mit optionalem Überflur-Kit**
- Mit Aussparungen für Drehplatten vorne, mechanisch arretierbaren Schwingplatten hinten
- Radfreiheber (Tragfähigkeit: 4 t, Hubhöhe: 450 mm), Laufschiene für den optionalen Achsfreiheber, steckbare Querverbindungen, inkl. Metallschutzbügel und Schalter für die 24 V LED-Beleuchtung

- Pneumatische Entriegelung der Sicherheitsrasten, CE-Stop und Signalton beim Senken
- Not-Ablass-System zum Absenken bei Stromausfall, Gleichlaufüberwachung per Lichtschranke
- Ideal geeignet für Annahme, Achsvermessung, Reparatur und Prüfplatz für Scheinwerfer- und Fahrassistenzsystem

Technische Daten

- Tragfähigkeit: 5000 kg
- Hubhöhe: 2160 mm
- Einbautiefe: 295 mm
- Fahrschienenlänge: 5000 mm
- Fahrschienenbreite: 600 mm
- Antriebsleistung: 3,5 kW
- Hub-/Senkzeit: ca. 70 s
- Betriebsspannung: 3x 400 V / C16A



ASH 50 UGAL

- Fundament: min. C20/25, 5500 x 3000 x 200 mm

CARAT-NR. 6 65 06 49/4

15.675,00



ASH 50 OGAL

- Fundament: min. C20/25, 6100 x 3000 x 200 mm

CARAT-NR. 6 65 06 52/8

16.990,00

Doppel-Scherenbühne

DSH 30 FZ



CARAT-NR. 6 50 43 48/1

5.490,⁰⁰

Unterflur-Einbaukit

ohne Abbildung

CARAT-NR. 6 50 43 51/5

485,⁰⁰

MEN@WORK

- Hebebühne mit hydraulischem Antrieb, nahezu wartungsfrei
- Leistungsstarkes Hydraulikaggregat mit lastabhängigem Senkventil
- Sehr niedrige Überfahrhöhe von nur ca. 105 mm
- Geeignet für die Montage und Nutzung auf dem Boden und den **optionalen bodenebenen Einbau (Unterflur-Kit)**
- Gleichlaufkontrolle über doppeltes Master- und Slave-System, Lichtschranke und doppelte hydraulische Absenkerriegelung (keine Sicherheitsraste oder Druckluft erforderlich)
- Mit mechanischem Kipphebelsystem, um mit voller Kraft von unten heben zu können
- Not-Ablass-System zum Absenken bei Stromausfall, CE-Stop und Signalton beim Senken

Technische Daten

- Tragfähigkeit: 3000 kg
- Hubhöhe: 1900 mm
- Auffahrhöhe: 105 mm
- Fahrschienenlänge: 1495–2030 mm
- Fahrschienenbreite: 600 mm
- Antriebsleistung: 2,6 kW
- Hub-/Senkzeit: ca. 50 s
- Betriebsspannung: 400 V / C16A
- Fundament: min. C20/25, 2500 x 2500 x 180 mm



Reifenmontiermaschine

G1190.30PLUS – hebellose Montiermaschine



- Mit Universalspannvorrichtung 10–30" Spannbereich und mit Abdrückrolle
- Geeignet für RUNFLAT- und UHP-Reifen und Tiefbettfelgen
- Ausgerüstet mit Elektromotor mit Invertertechnologie

Inklusive

- G1000A99NP Radheber
- PLUS91AKC pneumatischer Hilfsmontagearm
- G1000A138/S Schnellspannvorrichtung
- WDK-Kit, Spiegel, Pedalreifenfüller mit Manometer

Abbildung beispielhaft

ART-NR. G1190.30PLUS

CARAT-NR. 6 51 38 62/0

9.675,⁰⁰

Reifenmontiermaschine TCH 728 ZH Pro

MEN@WORK

- Heckschwenker mit pneumatischer Montagekopf-Spannung inkl. automatischer vertikaler und horizontaler Felgenentfernung
- Steuerung über ergonomisch angeordnete Fußpedale
- Inkl. Hilfsmontagearm zur mühelosen und beschädigungsfreien (De-)Montage von Niederquerschnitt-, UHP- und Run-Flat-Reifen aufgrund pneumatischer Steuerung
- Höhenverstellbare Mittellochaufnahme mittels Spannflansch und Schnellspannmutter
- Seitlicher Abdrücker mit doppeltwirkendem Aluminiumzylinder und Antiklemmsystem
- Inkl. Radheber, Schnellspannfutter, pneumatischem Montagefinger und WDK-Kit

Technische Daten

- Spannbereich: 12–26"
- Felgenbreite: 4–13"
- Max. Raddurchmesser: 1050 mm
- Montagegeschwindigkeiten: 6/12 U/min
- Druckluftanschluss: 10 bar
- Antriebsleistung: 0,75/0,90 kW
- Betriebsspannung: 400 V / C16A
- Abdrückbereich: 83–350 mm
- Abdrückkraft: 2500 kg

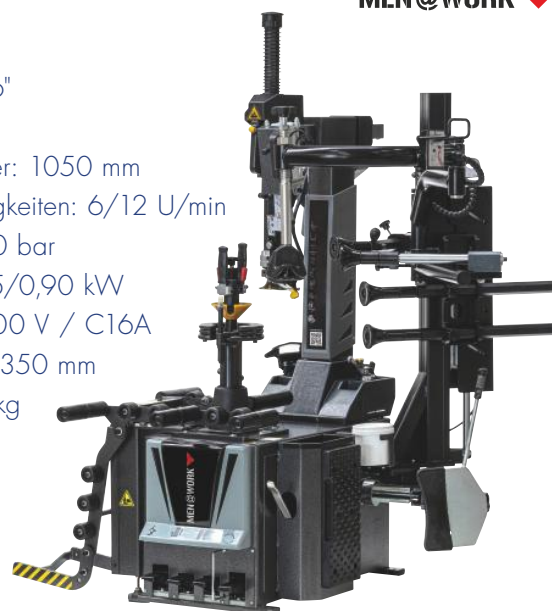

CARAT-NR. 6 51 48 72/8

5.090,⁰⁰

Reifenmontiermaschine

TCH 726 KH

- Heckschwenker mit pneumatischer Montagekopf-Spannung inkl. automatischer vertikaler und horizontaler Felgenentfernung
- Steuerung über ergonomisch angeordnete Fußpedale
- Inkl. Hilfsmontagearm ATH A34 zur mühelosen und beschädigungsfreien (De-)Montage von Niederquerschnitt-, UHP- und Run-Flat-Reifen aufgrund pneumatischer Steuerung
- Selbstzentrierendes, voreinstellbares 4-Spannbacken-System, 3-fache Schnellverstellung
- Seitlicher Abdrücker mit doppelt-wirkendem Aluminiumzylinder und Antiklemmsystem
- Bestens geeignet für Pkw-Räder, mit optionalem Zubehör auch für Motorrad-Räder

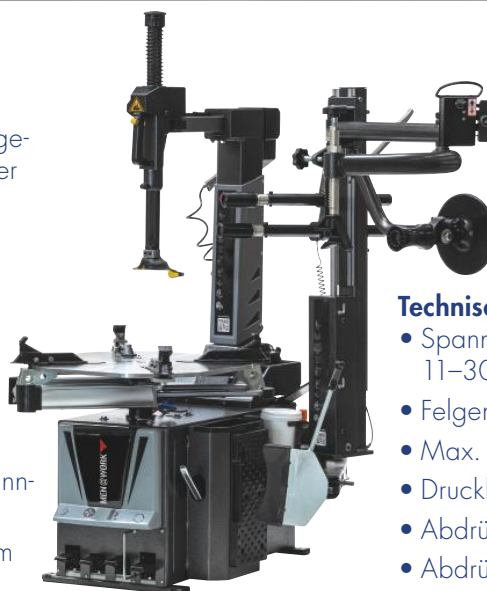

CARAT-NR. 6 51 48 75/1

3.425,00

MEN@WORK

Technische Daten

- Spannungsbereich innen/ausen: 11-30"/9-26"
- Felgenbreite: 4-13"
- Max. Raddurchmesser: 1050 mm
- Druckluftanschluss: 10 bar
- Abdrückbereich: 83-350 mm
- Abdrückkraft: 2500 kg
- Montagegeschwindigkeiten: 6/12 U/min
- Antriebsleistung: 0,75/0,90 kW
- Betriebsspannung: 400 V / C16A

Pkw-Radauswuchtmaschine

WBL 42 3D



Bestens geeignet für Pkw-Räder, mit optionalem Zubehör auch für Lkw-Räder

- Automatische Übernahme von Abstandsmaß, Felgendurchmesser und Felgenbreite (3D-Funktion)
- Bedienung über ergonomisch angeordnetes Frontbedienfeld, große Ablage mit zahlreichen Fächern
- Digitale und optische Positionsanzeige der Gewichte über LED-Monitor und Duo-Laser (LPS) 12 / 6 Uhr
- Statisch/dynamisch, ALU-Programme, ALU-Gewichtsoptimierung und Hinterspeichenplatzierung
- Schnellspannmutterspannung mit 40 mm Wellendurchmesser, problemloses Anbringen der Klebegewichte über pedalbetätigte Feststellbremse und Messfinger, integrierte Rad-Innenbeleuchtung
- Radschutz mit automatischer Start-Stopp-Funktion
- Genaues Arbeiten dank modernster Mikroprozessorsteuerung

CARAT-NR. 6 51 48 77/7

2.450,00

MEN@WORK

Technische Daten

- Mittenlochdurchmesser Felge: 45-130 mm
- Messtoleranz: ± 1 g
- Messzeit: 7 s
- Messdrehzahl: 180 U/min
- Felgenbreite: 1,5-20"
- Felgendurchmesser: 12-24"
- Max. Raddurchmesser: 900 mm
- Max. Radgewicht: 65 kg
- Antriebsleistung: 0,25 kW
- Betriebsspannung: 230 V / C16A

Radheber

RHP 120P



- Pneumatisch gesteuert, ohne Elektro-Bauteile
- Werkzeughalter zum Aufbewahren von Schlagschrauber und Stecknüssen
- Fanghaken zum Sichern der Räder gegen Herunterfallen
- Sperrbare Lenkrollen zum Feststellen des Radhalters

Technische Daten

- Tragfähigkeit: 65 kg
- Hubhöhe: 1,2 m
- Raumhöhe (mind.): 2,8 m

CARAT-NR. 6 50 43 52/3

975,00

MEN@WORK



Pkw-Radauswuchtmaschine



GP3.150WS PLUS

Auswuchtmaschine mit pneumatischer Spannung für Pkw- und Transporterreifen mit 19" TFT-Bildschirm. Felgendurchmesser von 10–30". Automatischer Programmablauf und Datenübernahme von Felgendurchmesser, Abstand und Radbreite sowie automatische Datenübernahme im ALU-S und Pax-Programm. Ausgestattet mit Gewichteklemme und Pedalfeststellbremse für einfaches, exaktes Positionieren der Wuchtgewichte. Automatik-Stopp in Position des Wuchtgewichts. Darüber hinaus mit Sonderprogrammen wie Splitting (Hinterspeichenplatzierung), Matching und Gewichteminimierung.



Lieferumfang

- Schnellspannmutter mit Pressring
- Konensatz 44–104 mm und 88–132 mm
- Typenflansch für 3-4-5 Lochfelgen
- Aluschutzscheibe
- Felgenschüsselbeleuchtung
- 6-Uhr-Laser für die Gewichteplatzierung
- Gewichtezange
- Kalibriergewicht

ART-NR. GP3.150WSPLUS
CARAT-NR. 6 51 38 65/3

4.750,00



INKLUSIVE

Kostenloser Geländewagen-Konus 88–132 mm, Typenflansch und Alufelgenschutzscheibe

Reifenfüller

Digital OE



Präziser und zuverlässiger Reifenfüller mit Digitalanzeige. Maximaldruck 12 bar, geeicht. NPL, 0,5 m

ART-NR. 9-149970
CARAT-NR. 4 32 31 59/6

123,00

Alu-Felgen Kraft-Stecknuss-Satz 12,5 mm (1/2") 5-teilig



- 6-kant
- Innenvierkant nach DIN 3121 / ISO 1174
- Lange Ausführung (15 mm, 17 mm, 19 mm, 21 mm, 22 mm)
- Kunststoffummantelt
- Für Maschinenbetätigung
- Mit Kunststoff-Einsatz
- Kunststoffhülse auswechselbar
- Farblich codiert nach Schlüsselweite
- Phosphatiert, Chrom-Molybdän

ART-NR. 515.0870
CARAT-NR. 6 01 31 8L/6

24,90

Drehmomentschlüssel Made by HAZET



- Genauigkeit $\pm 3\%$ vom Skalenwert (in Betätigungsrichtung)
- Sicher: Haptisch (Kurzwegauslösung) / Akustisch (Knickelement)
- Einstellen des gewünschten Drehmoment-Wertes durch Drehen des Griffes
- Vierkant nach DIN 3120, ISO 1174-1, DIN EN ISO 6789-2:2017
- Matte Chromoberfläche des Rohres mit Skala

- Skalenhülse mit Doppelskala: Nm (lbf.ft)
- Knarren-Reparatur-Sätze erhältlich
- Integrierter Umschalthebel
- Sichere Verriegelung des Handgriffes durch Drehkranz – keine Klemmgefahr!
- Mit Seriennummer und Zertifikat



Technische Daten

Antrieb	6,3 mm (1/4")	10 mm (3/8")	12,5 mm (1/2")	12,5 mm (1/2")	12,5 mm (1/2")	20 mm (3/4")
Drehmoment	5–25 Nm	10–60 Nm	20–120 Nm	40–200 Nm	60–320 Nm	300–850 Nm
CARAT-NR.	6 21 86 36/6	6 21 86 37/4	6 21 86 38/2	6 21 86 39/0	6 21 86 40/8	6 21 86 41/6
	135,00	135,00	145,00	145,00	159,00	789,00

RDKS Diagnosegerät DT47**Inkl. OBD-II Modul und BH SENS Updates****BHSENS****+** **INKLUSIVE**
OBD und
3 Jahre Updates

- Deckt alle Basisfunktionen für RDKS Service ab
- Intuitive und Iconbasierte Menüführung
- Auslesen von allen OE- und Zubehör-Sensoren
- Programmiert 20+ Universal-sensormarken
- Mit OBD-II Modul (integriert)
- 22 unterstützte Sprachen
- Unterstützt alle Anlernverfahren mit Schritt-für-Schritt Anleitung
- WLAN für Updates und Übertragen von Berichten
- Bluetooth® für Zubehör und neue Sensortechnologie

Aktionspaket**Diagnosegerät DT 47**
Inklusive 20 Stück
UVS4050 RDKS SensorenART-NR. 73905238
CARAT-NR. 4 32 28 11/3**699,00****Diagnosetester****PDL 7100 DE**

ART-NR. EESCDE135A CARAT-NR. 6 55 41 2D/5

- Zugriff auf intelligente Diagnose zum Filtern von Codes und fahrzeugspezifischen Daten für mehr als 100 Kfz-Systeme von fast 40 Herstellern
- Nutzung der Snap-on-Cloud unter Altusdrive.com
- Intelligente FastTrack™ Diagnoseabläufe
- Zugriff auf Sure-Track™
- 9" Farbtouchscreen
- Anzeige von bis zu 8 Datenparameter in Echtzeit
- Schnelles Hochfahren, Scannen und Löschen der Codes – Drucken über 5 GHz WLAN-Kanal

2.790,00**Diagnosegerät AXONE VOICE LKW mit TXT MULTIHUB****TEXA**

Komplettsatz für die Multimarkendiagnose von Lkw, leichten Nfz, sowie Land- und Baumaschinen. Optionale Softwareintegrationen für weitere Bereiche.

- Direkte Verbindung von Fahrzeugen mit OBD-Diagnosedose durch TXT MULTIHUB Schnittstelle
- 2-in-1 »hands free« Diagnosegerät mit Sprachsteuerung und Gesichtserkennung
- Robustes Magnesiumgehäuse mit strapazierfähigem Gorilla® Glas Display

**INKLUSIVE**
IDC5 Premium Truck mit
Integration OHW**Der TXT MULTIHUB:**

- Hohe Konnektivität via USB, Bluetooth, WiFi und Ethernet – Verbindung mit jedem Anzeigergerät und jedem Fahrzeugmodell (ggf. spezifische Eigendiagnosekabel erforderlich)
- Integriertes OLED-Display für die Anzeige verschiedener Status (Batteriespannung, Verbindungsart und bis zu 40 weitere unterschiedliche Meldungen)
- Unterstützung von SAE J2534-1 und -2 PassThru Standards ohne Umprogrammierung

**Weitere Funktionen im Überblick**

- Automatische Fehlerspeicherabfrage aller bekannten Systeme
- Lesen und Löschen von Fehlerspeichereinträgen sowie Anzeige von Fehlercodebeschreibungen
- Abfrage von technischen Mitteilungen, Daten und elektrischen Schaltplänen
- Optionaler Zugriff auf die TEXA-Datenbank »Behobene Fehler« per Google® Suchfunktion
- Hohe Akkukapazität
- Abfragen von Statusmeldungen und Parametern
- Durchführung von Einstellungen und Codierungen
- Zwei integrierte Kameras (je 8 MP) zur Dokumentation und für Remote Support
- Erweiterung durch Messtechnikmodul (Oszilloskop und Signalgenerator)
- Mini Dockingstation mit 4x USB 3.0 Slots

ART-NR. APT10
CARAT-NR. 6 55 38 1F/7**8.990,00**

Diagnosegerät AXONE VOICE PKW mit TXT MULTIHUB

TEXA



Funktionen im Überblick

- IDC5 Premium mit vielen Sonderfunktionen
- Durchführung von PassThru Diagnose, direkt auf dem Gerät (TXT MULTIHUB erforderlich)
- Vereinfachte Pkw-Identifikation per VIN oder Motorcode
- Automatische Fehlerspeicherabfrage aller bekannten Systeme
- Lesen und Löschen von Fehler-speichereinträgen sowie Anzeige von Fehlercodebeschreibungen
- Abfrage von technischen Mit-teilungen, Daten und elektrischen Schaltplänen
- Optionaler Zugriff auf die TEXA-Datenbank »Behobene Fehler« per Google® Suchfunktion
- Abfragen von Statusmeldungen und Parametern
- Unübertroffene Diagnoseabdeckung für Pkw und leichte Nfz (Transporter)
- Direkte Verbindung von Fahrzeugen mit OBD-Diagnosedose durch TXT MULTIHUB Schnittstelle
- 2-in-1 »hands free« Diagnose-gerät mit Sprachsteuerung und Gesichtserkennung
- Robustes Magnesiumgehäuse mit strapazierfähigem Gorilla® Glas Display
- Inkl. Softwareintegration SUPERCAR
- Durchführung von Einstellungen und Codierungen
- Zwei integrierte Kameras (je 8 MP) zur Dokumentation und für Remote Support
- Hohe Akkukapazität
- Erweiterung durch Messtechnikmodul (Oszilloskop und Signalgenerator)
- Mini Dockingstation mit 4x USB 3.0 Slots

ART-NR. APP27

CARAT-NR. 6 55 27 5F/6

7.990,00



INKLUSIVE TEXPACK CAR

Updatevertrag für 12 Monate
inkl. Security Gateway
Freischaltung für FCA, VAG und
Renault-Dacia



MEN@WORK

Scheinwerfereinstellgerät

12240/D/L2/V

Professionelles Scheinwerfereinstellgerät, auch für LED-Scheinwerfer geeignet

- Säule aus Aluminium gezogen mit Messskala für exaktes Justieren
- Höhe: 1700 mm
- Robuster Optikkasten aus Kunststoff
- Laser-Visier aus Aluminium
- Kreuz-Laser als Positionierhilfe
- Vertikale Hell-Dunkel-Grenze
- Präzisionslinse aus Glas
- Schienentauglich

CARAT-NR. 6 55 74 41/0

799,00



Klimaservicegerät

AT5500 Low Emission R1234yf inkl. Gasanalyse

MEN@WORK

- Stabiles Metallgehäuse
- Füllzylinderspeicher: 16 kg
- Patentiertes Zufuhrsystem für Frischöl und UV-Additiv
- Integrierte vollautomatische Kältemittel-analyse
- Erfüllt SAE J 2099/2788 und 2843
- Fast 100 % Entleerungsrate
- Beheizter Füllzylinder für einen schnellen Füllvorgang, Aufheizung auch während des Füllvorganges
- 8-fach gelagerte Wiegetechnik – Keine Verriegelung notwendig!
- Patentierter Altölbehälter und integrierte Spülfunktion
- Optional: Hybrid Service Funktion

SPAREN SIE bis zu 1.000 € pro Jahr!
Low-Emission-Technologie für fast
100 % Kältemittelrückgewinnung.

CARAT-NR. 6 55 42 1C/6

5.390,00



Klimaservicegerät KONFORT 780 TOUCH BI-GAS für R134a und R1234yf RID

TEXA



Inklusive Analysegerät

- 10" Farb-Multitouch-Display
- Android 10 Betriebssystem für schnelle Datenverarbeitung
- Hochpräzise automatische Öleinspritzung
- Steuerung der DATENBANK und Speicherung der durchgeführten Services über USB-Stick
- Befüllgenauigkeit +/- 15 g
- Hohe Recyclingquote (über 95 %)
- Automatische Erkennung der Ölbehälter
- Automatische Genauigkeitskontrolle der Kältemittelmessung
- Waagenverriegelung
- Vollautomatischer Klimaservice
- Mehrsprachige Softwareausführung
- Automatische Kompensation der Länge der Serviceschläuche
- Automatische Wartungsmeldung
- Vereinfachte Wartung
- Freigegeben für Elektro- und Hybridfahrzeuge
- Zwei Kältemitteltanks à 12 kg
- Doppelte und getrennte Kreisläufe für Absaugung, Recycling und Wiederbefüllung
- Vollständig automatischer Servicevorgang
- **Weitere Besonderheiten:** Hermetisch geschlossene Ölbehälter, Vorrichtung für das Verriegeln/Entriegeln der Waage, Genauigkeitskontrolle der Kältemittelmessung und automatische Reinigung der hydraulischen Leitungen

ART-NR. Z16511
CARAT-NR. 6 55 99 2C/5

6.890,00

Klimaservicegerät ASC 6300 G LE für R134a, R1234yf oder R513A

WAECO
AirCon Service

Vollautomatische, dreifach zertifizierte Low-Emission-Service-Station für die Kältemittel R134a, R1234yf oder R513A.

- Kältemittel-Kapazität: 16 kg
- Patentiertes, feuchtigkeitsfreies Speicher- und Zufuhrsystem für Frischöl und UV-Additiv
- Optionales externes Gasanalysegerät zur Vermeidung von gefährlichen Kältemittelmischungen
- Kältemittelbefüllung und Rückgewinnungsmengen-Management integriert
- USB-Anschluss und Soft-Grafikdisplay
- 3 separate Wiegezellen für UV-Additiv- und Ölmanagement
- USB-Schnittstelle zur einfachen Durchführung von Software-Updates oder für den Export von Service-Daten
- Personalisierte Füllmengen-Datenbank für Öle und Kältemittelmengen für 100 verschiedene Fahrzeuge
- Erfüllt SAE J 2099, 2788 und 2843
- Heavy-Duty Wiegetechnik, 8-fach gelagert, auch für den mobilen Einsatz geeignet (keine Arretierung notwendig!)

Lieferumfang

- Hermetisch geschlossener Altölbehälter
- Beheizter Kältemitteltank
- Geräteschutzhaube
- Schutzausrüstung
- **Connection-Kit erforderlich**

ART-NR. 9103303108
CARAT-NR. 6 55 75 7C/0

3.995,00

SPAREN SIE bis zu 1.000 € pro Jahr!
Low-Emission-Technologie für fast 100 % Kältemittelrückgewinnung.

Connection Kit

- Für die Erstausrüstung aller Klimaservicestationen der neuesten ASC-Generation mit Dreifachzertifizierung
- Schlauchlänge: 3 m
- Satz enthält Servicekupplungen, Öl/UV-Flaschen, Anschlussstutzen und Kältemittelflaschenadapter

R134a/R513A

ART-NR. 8885500008
CARAT-NR. 4 06 13 78/8

195,00

R1234yf

ART-NR. 8885500011
CARAT-NR. 4 06 13 79/6

290,00

WAECO
AirCon Service



Bremsen-Entlüftungsgerät FB 30SR – Mit integrierter Absaugfunktion

- Modernes Service-Gerät, mit innovativer Technologie
- Variable und vorgegebene Druckstufen
- Drei Druckstufen: 0,4/1,0/2,2 bar
- Zum Füllen, Spülen und Entlüften der Bremsanlage

Beim Kauf eines Gerätes erhalten Sie 1x 20 l Bremsflüssigkeit DOT4 SL6!



Lieferumfang

- Komplettes Gerät inkl. Auffangflasche (ohne Flüssigkeitsgebinde)
- Netzkabel
- Entlüfterstutzen-Nr.: 20 (Europa-Stutzen)

ART-NR. 03.9302-3025.4
CARAT-NR. 6 55 76 00/1

979,00



Beim Kauf eines Gerätes erhalten Sie 2x 5 l Bremsflüssigkeit DOT4 SL6!



Bremsflüssigkeitstester BFT 320P – Inklusive Drucker



Beim Kauf eines Gerätes erhalten Sie 2x 5 l Bremsflüssigkeit DOT4 SL6!

ART-NR. 03.9311-0085.4
CARAT-NR. 6 53 13 57/9

545,00

- Exakte Messwerte dank einzigartiger Siedemethode
- Klare und leicht verständliche Menüführung in 9 Sprachen
- Digitale Anzeige Siedetemperatur
- Handlicher Tester, Messung im Ausgleichsbehälter möglich
- Verwendbar für Bremsflüssigkeiten bis 320 °C Siedetemperatur
- Dokumentation des Messergebnisses für Werkstatt und Kunden

Lieferumfang

- Kompletter Tester
- Thermodrucker mit Halter
- Probenbecher und Pipette
- Stabiler Aufbewahrungskoffer



5 l Bremsen-Entlüftungsgerät FB 5E

- Preisgünstig, besonders robust, einfach zu bedienen
- Zwei Druckstufen, vermeidet Fehleinstellungen
- Für niedrigviskose Bremsflüssigkeiten geeignet
- Pulsierender Bremsflüssigkeitsstrom
- Prüfzeichen CE

Lieferumfang

- Komplettes Gerät
- Entlüfterstutzen-Nr.: 20 (Europa-Stutzen)

ART-NR. 03.9302-1500.4
CARAT-NR. 6 53 14 29/6

409,00

Bremsen-Entlüftungsgerät FB 5EV



- Besonders kompakt und robust
- Erfüllt alle Anforderungen an Füllen, Spülen und Entlüften moderner elektronischer Bremssysteme
- Variable Druckeinstellung mit Drehregler auf 0,4–3,5 bar
- Kontrolle mit Manometer der Klasse 1.6 möglich
- Für niedrigviskose Bremsflüssigkeiten geeignet
- Pulsierender Bremsflüssigkeitsstrom
- Kein zeitaufwendiges Umfüllen der Bremsflüssigkeit da direkt aus der ATE 5 Liter-Kanne befüllt wird

Lieferumfang

- Komplettes Gerät
- Entlüfterstutzen-Nr.: 20 (Europa-Stutzen)



ART-NR. 03.9302-1502.4
CARAT-NR. 6 55 89 89/7

489,00

Beim Kauf eines Gerätes erhalten Sie 2x 5 l Bremsflüssigkeit DOT4 SL6!



**Bremsenservice-Gerät**

MEN@WORK

VARIO 5 II

- Für alle ABS-Anlagen (einschl. EDS- und ESP-Anlagen) sowie hydraulische Kupplungen geeignet
- Tragbar und platzsparend
- Pulsierender Flüssigkeitsstrom
- Dichtheitsprüfung der Bremsanlage im Niederdruckbereich

Technische Daten

- Bremsflüssigkeitsgebinde: 5 l
- Länge Füllschlauch / Netzkabel: 3,5 m / 5 m
- Netzanschluss/Leistung: 230 V/50–60 Hz/120 W
- Druckregelbereich: 0–3,0 bar stufenlos
- Mit Elektronischer Endabschaltung
- H x B x T: 430 x 320 x 340 mm
- Gewicht: 10 kg



CARAT-NR. 6 55 60 6D/1

415,00**Bremsenservice-Gerät**

MEN@WORK

VARIO 5-20 PRO

- Ein-Mann-Bedienung
- Intelligente Technik mit automatischen Kontrollmechanismen
- Dichtheitsprüfung der Bremsanlage im Niederdruckbereich
- Für alle ABS-Anlagen (einschl. EDS-, ESP- und SBC-Anlagen) und hydraulischen Kupplungen geeignet
- Pulsierender Flüssigkeitsstrom
- Integrierte elektrohydraulische Absaugfunktion für Ausgleichsbehälter
- Inkl. Auffangflasche



CARAT-NR. 6 55 60 7D/0

689,00**Bremsenentlüftungsschlüssel-Satz**PREMIUMWERKZEUGE
KSTOOLS
PREMIUM TOOLS**6-teilig**

- Ideal einsetzbar für schwer zugängliche Stellen
- Zur Bremsentlüftung ohne Demontage der Räder
- Silikon-Entlüfterschlauch (120 cm) bleibt beim Lösen und Festziehen auf Entlüfternippel
- Mit Rückschlagventil
- Auch zur Entlüftung von Kupplungssystemen geeignet
- Extra kurze 12-kant Stecknüsse



ART-NR. 160.0725

CARAT-NR. 6 16 33 86/3

64,90**Universal-Bremsleitungs-Bördelgerät**PREMIUMWERKZEUGE
KSTOOLS
PREMIUM TOOLS**FLAREFIXeco****4-teilig**

- Leicht und handlich
- Ermöglicht Einsatz direkt am Fahrzeug
- Keine Beschädigung oder Aufbrechen der Leitung beim Bördelvorgang
- Für dünnwandige Stahl-, Aluminium- und Kupferleitungen
- Schnell und präzise durch geradlinige Bördelbewegung
- Genaue Positionierung der Bremsleitung im Gerät mittels Positionierungsbolzen



ART-NR. 122.1215

CARAT-NR. 6 29 26 58/9

49,90**Start Truck P2 12/24 V Trolley**

MEN@WORK

ABS-stoßfeste Gehäuseschale, automatisches Netzladegerät 230 V, 2 Akkus, Kabel für Zigarettenanzünder, vollisolierte Messing-Zange mit integrierter Sicherung, Trolley, Verpolungsalarm.

CARAT-NR. 6 55 74 66/7

749,00**Technische Daten**

- Spitzenstrom: 6200 A/12 V, 3100 A/24 V
- Startstrom: 2340 A/12 V, 1170 A/24 V
- Kabel: 218 cm mit 50 mm²
- Batterie intern: 2x 25 Ah
- L x B x H: 35 x 32 x 55 cm
- Kabel-Ø: 25 mm²
- Kabellänge: 80 cm
- Gewicht: 8,7 kg



MEN@WORK

Start-Booster

P23 12 V

Hochwertige Ladezangen mit Sicherung 20 A, LED-Anzeige, ABS-stoßfeste Gehäuseschale, automatisches Netzladegerät 230 V, Kabel für Zigarettenanzünder 12 V.

Technische Daten

- Spitzenstrom: 2500 A bei 12 V
- Startstrom: 850 A bei 12 V
- Kabel: 87 cm mit 25 mm²
- Gewicht: 9,8 kg

CARAT-NR. 6 55 74 63/4

229,00

Start-Booster

MEN@WORK

Hybrid Power Start 12 V DC



- Mit Batterie und Kondensator
- Ladegerät vollautomatisch mit Sicherung
- Zange mit integrierten On/Off
- Schutz vor Spannungsspitzen

Technische Daten

- Spitzenleistung: 3500 A
- Kondensator intern: 6x 600 F
- Batterie intern: 15 Ah
- Startleistung: 1200 A
- Strom: 220–240 V
- Ladung: 12 V/0,6 A
- Kabel-Ø: 25 mm²
- Kabellänge: 80 cm
- Gewicht: 8,7 kg

CARAT-NR. 6 55 82 41/3

329,00

Batterieladegerät

GYSFLASH 102.12 HF



- Magnetischen Fixierung mittels Zubehör - kein Bohren!



Leistungsfähiges Inverterladegerät, das sich einfach an Wänden oder Hebebühnen befestigen lässt. Stabilisiert die Spannung einer 12 V-Batterie bei der Fahrzeugdiagnose und sichert eine optimale Ladequalität für die Wartung von Batterien.

Bedienoberfläche in 8 Sprachen. Empfohlener Batterietyp: Pkw (Benzin-/Dieselfahrzeuge), Lkw, Traktoren, Baumaschinen. Geeignet für die Verwendung an Batterien mit flüssigem Elektrolyt und Gel.

Technische Daten

- Batterie-/Bordnetzspannung: 12 V
- Minimalspannung: 2 V
- Ladestrom: max. 100 A
- Versorgungs-/Netzspannung: 230 V/50-60 Hz
- Leistungsaufnahme: 1600 W
- Sicherung: 125 A
- Gewicht: ca. 5,8 kg
- Ladekennlinie: IU0IUU
- Lieferumfang: 2 x 5 m Kabel

ART-NR. 029606

CARAT-NR. 6 55 80 58/G

695,00

Starthilfe- und Ladegerät

DIAG STARTIUM 60-24



Netzunterstützte professionelle, fahrbare Starthilfe- und Ladegeräte für Pkw und Lkw. Geeignet für die Ladung/Erhaltungsladung von 12 V wartungsfreien, AGM, EFB und Blei-Säure Starterbatterien ab 1 V. Überspannungsfreie Ladung von Starterbatterien ab 12–24 V. Manuelle Wiederauladungsfunktion ohne Spannungsbegrenzung für tiefentladene Batterien. Inklusive Stützstromfunktion bis zu 60 A.



Technische Daten

Ladenennspannung	6/12/24 V
Batteriekapazität laden	20–900 Ah (12 V) 20–525 Ah (24 V)
Batteriekapazität starten	300 Ah (12 V) 280 A (24 V)
Ladestrom effektiv **	65 A (6/24 V) 95 A (12 V)
Ladestrom EN 60335	40 A (6/24 V) 60 A (12 V)
Ladestufen	4+ Start
Max. Startstrom	300 A (1 V/C)/ 430 A (0 V/C)
Kennlinie	IWUoU

**abhängig von Batterietyp und Ladenennspannung

ART-NR. 026520

CARAT-NR. 6 55 66 58/G

875,00



Wartungsfreie Starthilfe

12 V, mit Ultrakondensatortechnik

Geeignet für Benzin- und Dieselfahrzeuge, Aufladung über Fahrzeugbatterie (12 V Ladekabel oder 5 V USB-Buchse), Gehäusegummischutz.

ART-NR. CSC 12
CARAT-NR. 6 55 76 64/7

229,00

KUNZER
Qualität verbindet

Technische Daten

- Startstrom: 800 A
- Elektrische Kapazität: 3.750 F
- Eingangsspannung: 12 V/5 V (USB)
- Ausgangsspannung: 12 V
- Länge Startkabel: ca. 380 mm/6 AWG
- L x B x H: 235 x 190 x 63 mm
- Gewicht: 2 kg



Kolbenkompressor 780-90 P

MEN@WORK

- Fahrbar, ölgeschmiert in 2-stufiger Ausführung
- Lieferung inklusive Phasenwenderstecker
- Keilriemenbetriebenes 2-Zylinder-Reihenaggregat
- Anlaufentlastung über Condor Druckschalter
- Der Kondensatablass erfolgt mittels Kugelhahn
- 2 Lenkrollen und 2 große Hartgummiräder

Technische Daten

- Kesselgröße: 90 l
- Kesseldruck: 10 bar
- Ansaugleistung: 780 l/min
- Liefermenge: 520 l/min
- Drehzahl: 1200 U/min
- Schalldruckpegel: 97 LWA/78 db
- Motor: 4 kW/5,5 PS
- Elektr. Anschluss: 400 V/50 Hz
- Maße (L x B x H): 1070 x 390 x 950 mm
- Gewicht: 85 kg

CARAT-NR. 6 61 08 22/6

1.090,00

Hochleistungs-Druckluft-Schlagschauber THE DEVIL

PREMIUMWERKZEUGE
KS TOOLS
PREMIUM TOOLS

- Mit rutschfestem Soft-Grip-Handgriff
- Ablufführung durch den Handgriff nach unten (kälteisoliert)

- Mit Umschalthebel (rechts/links)
- 3-fach Drehmomentvorwahl
- Hochleistungs-Doppel-Hammer-Schlagwerk

- Inkl. 1/4" Kupplungsstecker
- Ultraleichtes Aluminium-Gehäuse



3/4" (20 mm)

- Drehmoment: 2000 Nm
- Betriebsdruck: 6,3 bar (90 psi)
- Gewicht: 2,2 kg
- L x H: 170 x 185 mm

ART-NR. 515.3400
CARAT-NR. 6 48 22 49/7

149,00



1/2" (12,5 mm)

- Drehmoment: 1600 Nm
- Betriebsdruck: 6,3 bar (90 psi)
- Gewicht: 2,1 kg
- L x H: 170 x 185 mm

ART-NR. 515.1200
CARAT-NR. 6 48 18 79/2

69,00

Automatischer Druckluftschlauch-Aufroller Ø 10 mm x 15 m

PREMIUMWERKZEUGE
KS TOOLS
PREMIUM TOOLS



- Für Druckluft und Wasser
- Trommel 180° frei schwenkbar mittels Wandhalterung, automatische Rückholung
- Elastischer, knickfester Hybrid-Polymer-Schlauch
- Mehrfachrasterung pro Umdrehung, inkl. Sperrvorrichtung

Technische Daten

- Schlagfestes Kunststoffgehäuse
- Anschlussgewinde: 1/4"
- Druck (max.): 20,0 bar
- Anschlussschlauch: 1,5 m
- Gewicht: 7020 g

ART-NR. 515.3440
CARAT-NR. 6 58 11 64/8

99,90

Rangierwagenheber 2 t

Mit Fußschnellhub



Robuster Rangierheber für den ambitionierten Einsatz. Die niedrige Aufnahmehöhe von 75 mm bietet ein breites Anwendungsfeld auch bei tiefergelegten Fahrzeugen oder Fahrzeugen mit Seitenschwellern. Der integrierte

Fußschnellhub erleichtert den Ansatz am Fahrzeug. Stabile und kompakte Bauform.

Technische Daten

- Ventilsteuerung, Doppelpumpensystem, Fußschnellhub
- Ballige Stahlräder (PU-Rädersatz optional erhältlich)
- Pumpstangenschutz gegen das Anstoßen am Fahrzeug
- Einlagesattelkissen
- Hubhöhe: 75–505 mm
- Gewicht: 32 kg

CARAT-NR. 6 50 34 15/9

199,00

MEN@WORK



Kalibriersystem cADas Centerline

MEN@WORK

Universell einsetzbares ADAS-Kalibriergerät für Pkw und Transporter mit einer Targethöhe von 95–185 cm, platzsparend und mobil durch schwenkbare Füße.

Lieferumfang

- 1x fahrbarer, justierbarer Targetträger mit Schwenkfüßen und Feststellstrebe mit einstellbarer Linienlaseraufnahme und Halterung für Laserempfänger
- 1x beidseitig bedruckte Targettafel aus Alu-Verbundmaterial
- 2x Targetmotive der Größe 1340 x 960 mm frei wählbar
- 1x Linienlaser selbst nivellierend
- 1x Laserempfänger mit akustischer Signalausgabe

CARAT-NR. 6 55 56 0F/0

2.995,00

Optionales Zubehör:

Laser-Set cADas

Centerline Erweiterung

Geo-Fahrachse

CARAT-NR. 6 55 56 1F/9

2.395,00

Kalibriertafel

1340 x 960 mm

mit 2 Targets

CARAT-NR. 6 55 56 4F/6

435,00

Laser Erweiterung

Pkw

CARAT-NR. 6 53 27 00/9

2.090,00

Erweiterungs-Set

CL101

CARAT-NR. 6 55 56 2F/8

1.390,00

Radar Reflektor

6045 Pkw

CARAT-NR. 6 55 56 3F/7

650,00



Kalibriersystem cADas Screen

MEN@WORK

75" großer, hochauflösender Monitor für die Abbildung der Targets nach OEM-Vorgabe. Durch die optionalen Zusatzfunktionen »auto-height«, »target select« und »digital position« verkürzt sich der Zeitaufwand zur Positionierung des Targethalters erheblich.

Lieferumfang

- 1x fahrbarer, elektrisch höhenverstellbarer Targetträger für Targethöhen bis 1,85 m
- 2x integrierte Teleskophubsäulen
- 1x integrierte Höhenmess-einrichtung
- 1x Monitor 75"
- 1x Monitoraufnahme 40 x 40
- 1x Höhenverstellung manuell
- 1x Mini-PC
- 1x Tablet Android
- 1x Datenbank ADAS
- 1x Fernbedienung
- 1x Digitaltarget VAG
- 1x Lizenz für 12 Monate für sämtliche Targets

CARAT-NR.
6 55 56 5F/5

10.250,00

Optionales Zubehör cADas Screen

Erweiterungs-Set

CL101

• Für Geo-Fahrachse

CARAT-NR. 6 53 27 01/7

1.210,00

Radar Reflektor

6045 Pkw

CARAT-NR. 6 55 56 3F/7

650,00

Datenbank

CARAT-NR. 6 55 56 7F/3

305,00

Target Abo

CARAT-NR. 6 55 56 8F/2

679,00

Digitales

Target

CARAT-NR. 6 55 56 9F/1

279,00

Digitaltarget-

Set

CARAT-NR. 6 55 57 0F/8

3.350,00



CARAT-NR. 6 53 26 94/4

11.850,00

3D-Achsmessgerät CL3.3

MEN@WORK

Das Carline CL3.3 ist ein modernes und preiswertes 3D-Achsmessgerät ausgestattet mit hochauflösenden 6,4 Megapixel Kameras für Pkw und Transporter. Die Anlage kann mit fahrbarem Geräteschrank und fest montierter Hubsäule oder auch komplett fahrbar geliefert werden.

Lieferumfang

- 1x Fahrwagen mit PC (WIN 7 pro), Monitor 22", Tastatur und Maus
- 1x Säule (Höhe 2800 mm) mit elektrischer Höhenverstellung
- 1x Kameraträger (Breite 2800 mm) ausgestattet mit 2 hochauflösenden Kameras (6,4 MP),
- 1 Satz (= 4 Stück) 3-Punkt-Radhalter felgenspannend von 12–25"
- 2 Targets IP 67 klein, 2 Targets IP 67 groß
- 1x Energiemodul mit integriertem Spannungswandler
- 1x Lenkradwaage
- 1x Lenkrad- und Bremsfeststeller
- 2x Drehplatten DSP 1000 (Höhe 50 mm)
- 1x Dübelsatz zur Säulenbefestigung

Laserachsmessgerät

MEN@WORK

CL20

Kabelloses Laser-Achsmesssystem für Pkw. Die Achseinmessung erfolgt von Achse zu Achse. Die Eingangsmessung wird im Fahrzeugzustand durchgeführt.



Lieferumfang

- 2x Messköpfe mit je einem schwenkbaren, batteriebetriebenen Diodlaser
- 2x speziell gelagerte, verzinkte Drehplatten (max. 1000 kg)
- 2x verzinkte Auffahrkeile
- 1x elektronischer Neigungsmesser mit Schnellklemmeinrichtung
- 1x Lenkradfeststeller
- 1x Messprotokoll (Excel-Datei)
- 1x Bedienungsanleitung digital
- 1x Satz Magnetskalen
- 1x Spurskala
- 1x Bremsfeststeller
- 1x Wandbefestigung

CARAT-NR. 6 53 26 84/5

3.550,00

MEN@WORK

8-Sensor-Achsmessgerät CL101

Kabelloses Pkw-Achsmessgerät mit acht hochpräzisen Sensoren, umfangreicher Datenbank und Bluetooth-Datenübertragung.

Lieferumfang

- 1x grauer Fahrwagen mit Türen und Abdeckplatte
- 1x Achsmesscomputer CL101-2S mit 4 Messwertaufnehmern mit kabelloser Datenübertragung
- 1x 19"-Farbmonitor mit DIN-A4-Farbdrucker
- 1x Achsmess-Software
- 1x Fahrzeugdatenbank mit KBA-Nummernauswahl und Einstellhilfebildern
- 1x Lade- und Übertragungskabel
- 1x Lenkradwaage
- 1x Lenkrad- und Bremsfeststeller
- 1 Satz (= 4 Stück) 4-Punkt-Radhalter RH4/4, inkl. 4 Radhalteraufnahmen zur Befestigung am Schrank
- 1 Satz (= 2 Stück) Drehplatten DSP1000

CARAT-NR. 6 53 26 88/6

9.490,00

**Hier geht's zum
Anwendungsvideo:**



Inhalt

- 1x Innenfederspanner 4904-1
- 1x Spannplatte 4904-10: Spannweite 64–115 mm
- 1x Spannplatte 4904-11: Spannweite 64–115 mm
- 1x Spannplatte 4904-12: Spannweite 79,5–133 mm
- 1x Spannplatte 4904-13: Spannweite 79,5–133 mm
- 1x Rohr-Doppelsteckschlüssel 4902-224: sw 24 mm

**Universal Innenfederspanner-
Satz 6-teilig**



- Universell einsetzbar an nahezu allen Pkw
- Entwickelt und produziert »Made in Germany«
- Aus- und Einbau von Federn mit kleinem Windungsabstand
- Im Grundkörper integrierte Verdrehsicherung für untere Spannplatten reduziert den Außen-Ø auf 32 mm
- Pendel-Sechskant-Kopf für gleichmäßige Kraftverteilung mit integriertem Verdrehschutz für obere Spannplatten
- Einseitiges Gegenhalten der Spindel durch oben angebrachten Sechskant
- Verlängerung des Spannwegs auf 120 mm sowie Erhöhung der maximalen Belastung für steigende Fahrzeuggewichte (E- und Hybridfahrzeuge) für ein sicheres Arbeiten bis 31000 N – **geprüft mit mindestens 4-facher Sicherheit gegen Bruch**
- 17° Schwenkwinkel der Spannplatten für die Demontage von C-förmigen (gebogenen) Federn

ART-NR. 4904/6

CARAT-NR. 6 47 92 86/4



459,00

Werkstattwagen Assistent mit 228-teiligem Werkzeug-Sortiment



- Deutlich vergrößerte Ablage- und Arbeitsfläche in Edelstahl
- Fahrgriff Edelstahl gebürstet
- Zentralverriegelung, abschließbar durch Zylinderschloss mit 2 Knickschlüsseln
- Optimierter, nachgebender Kantenschutz an allen vier Ecken mit echtem Aufprallschutz durch innenliegendes Dämpfungskonzept
- 8 flache Schubladen
- Selbsteinzug und gegenseitige Verriegelung
- 100 % Auszug mit kugelgelagerten Teleskop-schienen
- Schmutzunempfindliche Schubladen-Beschichtung
- Große stark belastbare Räder mit Präzisionskugellager und zweifachem Kugelkranz im Schwenklager
- 2 Lenkrollen mit Doppelstopp
- Elastikrollen ermöglichen ruhigen Lauf

Technische Daten

- Abmessungen (L x B x H): 786 x 518 x 1020 mm
- Schubladen, flach: 8 x 81 x 522 x 398 mm
- 25 kg Traglast pro Schublade
- Gesamttragkraft (dynamisch): 540 kg
- Gesamttragkraft (statisch): 1000 kg
- 2 Bockrollen: Ø 125 mm
- 2 Lenkrollen: Ø 125 mm
- Netto-Gewicht: 90 kg



ART-NR. 179NX-8/228

CARAT-NR.
6 00 25 1D/5

2.650,00



Werkstattwagen PERFORMANCEplus P15

mit 397 Werkzeugen

PREMIUMWERKZEUGE
KSTOOLS
PREMIUM TOOLS

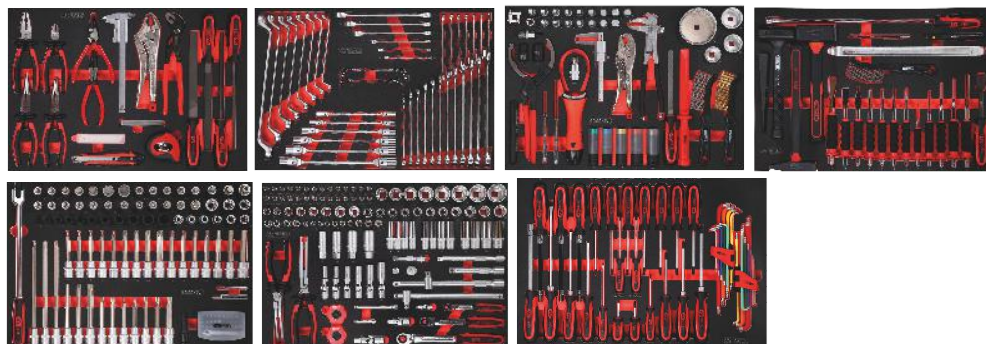

- Gesamttragkraft: 600 kg
- Traglast pro Schublade: 50 kg
- Abmessung: 845 x 1023 x 516 mm

ART.-NR. 815.7397

CARAT-NR. 6 00 28 2A/4

2.590,00



Profi-Werkstattwagen

TT801, bestückt 341-teilig

SW STAHL
PROFESSIONAL TOOLS

Moderner Werkstattwagen für alle Kfz- und Industriebetriebe. Das TWIN-Lock Schließsystem ermöglicht es zu wählen, ob nur eine oder alle Schubladen gleichzeitig geöffnet werden können.



Enthält die folgenden bestückten 3/3 System-Schaumstoffmodule:

- Steckschlüssel 1/4", 3/8", 1/2", mit Ratschen, 167-teilig
- Schrauben- und Ratschenschlüssel, 49-teilig
- Schraubendreher und Zangen, 25-teilig
- Allgemeine Handwerkzeuge, 28-teilig
- Steckschlüssel 1/2", 72-teilig

- 8 Schubladen mit HD Auszugschienen
- Schubladenauszug: 100 %
- Schnellverriegelung mit Einzug-Automatik an jeder Schublade
- Edelstahl-Abdeckung mit eingepprägten Nuten und seitlicher Abdichtung
- Räder mit TPE-Laufflächen
- Magnetische Ablagefächer
- Kunststoff-Kantenschutz
- Inkl. Papierrollen- und Sprühdosenhalter
- Schubladen B x T: 570 x 400 mm
- Tragfähigkeit je Schublade: 50 kg unterste Schublade: 80 kg
- B x H x T: 860 x 1084 x 548 mm

Broschüre
Produktvideo



blau

ART.-NR. Z3110

CARAT-NR. 6 00 73 6C/2

2.390,00

schwarz

ART.-NR. Z3111

CARAT-NR. 6 00 73 7C/1

2.390,00

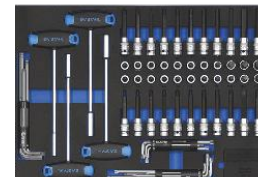
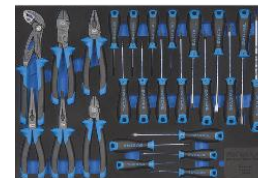
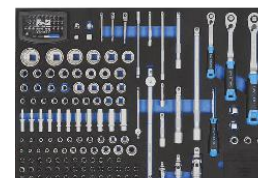

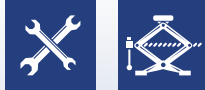

Werkstattwagen XL

mit 375-teiligem Werkzeug-Sortiment

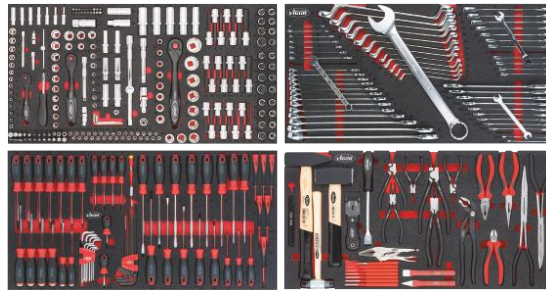

Technische Daten

- Abmessungen (L x B x H): 949 x 523 x 1017 mm
- Traglast pro Schublade: 25 kg
- Farbe: RAL 9005 / ähnlich RAL 7012
- Gewicht Wagen: 84 kg
- Gesamttragkraft (statisch): 500 kg
- Schublade Abmessung:
7 x 753 x 398 x 75 mm
1 x 753 x 398 x 154 mm



- Mit Edelstahl-Arbeitsplatte und Kleinteilablage
- Pulverbeschichteter Korpus, besonders resistent gegen Kratzer
- Inklusive Fahrgriff und Schlüssel

- Gegenseitige Auszugssperre für minimales Kipprisiko
- Zentralverriegelung mit Zylinderschloss
- Werkstattwagen Rammschutz: Senkrechter, durchgehender Kantenschutz

- 2 Lenkrollen mit Feststellbremse, 2 Bockrollen

ART-NR. V4481-X/375
CARAT-NR. 6 00 94 14/1

2.350,00



Videoskop mit Reinigungsfunktion



Universell einsetzbar an Pkw, Transportern, Nkw, Bussen, Bau- und Landmaschinen.

- Ermöglicht das Lokalisieren und zielsichere Entfernen von Verunreinigungen
- Mit quer angebrachter Kamera mit LED-Beleuchtung und Reinigungsdüse für schwer zugängliche Stellen, z.B. den Verdampfer der Klimaanlage
- Schlanke Kameraeinheit Ø 15 x 23 mm mit Reinigungsdüse
- Staub- und wassergeschütztes Objektiv
- Für Standard-Druckluftanschluss mit 6–8 bar
- 250 ml Reinigungsbehälter
- 3,5" Farbdisplay mit Zoom-, Dreh- und Spiegelfunktion
- Foto- und Videodokumentation mit Datum-/Zeitstempel
- Inkl. 8 GB microSD-Karte und 3,7 V Lithium-Polymer-Akku (1650 mAh)



ART-NR. KL-0870-10 K
CARAT-NR. 6 55 24 5F/3

319,00

Videoendoskop

Zur Analyse und Dokumentation von Schadensbildern an schwer zugänglichen Stellen. Inkl. USB-Ladekabel und 32 GB TF-Speicherkarte.



Technische Daten

- Sonde: Ø 4,9 mm
- Sondenlänge: 1000 mm
- Auflösung: 1280 x 720 px
- Kamera Blickwinkel: 80°
- 6 dimmbare LED
- Tiefenschärfe: 20–80 mm
- 5" Display, schwenkbar
- 6 Ah; 3,7 V Li-Ionen Akku
- Netzteil 2 A/5 V



ART-NR. V7501/2
CARAT-NR. 6 55 23 4F/6

599,00



Wärmebildkamera



- Anwendung: Gebäudediagnostik, Elektroinstallation, Sanitär-, Klima- und Heizungstechnik sowie Überprüfung Motorraum, Bremsanlage, Kühl- und Heizsystem
- Automatische Heiß-, Kalt- und Zentralpunktmessung
- 2,4" LCD-Bildschirm
- Bildschirmauflösung: 320 x 240 px
- Thermische (oder IR) Auflösung: 160 x 120 px
- Akkulaufzeit: bis 8 h

- Farbpaletten: White Hot, Black Hot, Rainbow, Ironbow
- Speichermedium: Micro-SD-Karte 8 GB – bis zu 150.000 Bilder
- Laserpointer
- Bildsensor: Vanadiumoxid ungekühlte Focal-Plane-Arrays (FPA)
- Bildwiederholfrequenz: 25 Hz
- Thermische Empfindlichkeit (NETD): < 40 mK (0,04 °C)
- Messgenauigkeit (max.): ±2 °C: Umgebungstemperaturen 15–35 °C, Objekttemperaturen über 0 °C
- Sichtfeld: 37,2° x 50°
- Abmessungen: 196 x 117 x 59 mm
- Temperaturbereich: -20 °C bis +550 °C
- Netto-Gewicht: 0,35 kg



ART-NR. 1992-1

CARAT-NR. 6 00 70 8D/4

499,00

Mini Bit Akku-Schrauber-Satz

**6,3 mm (1/4")**

- Antrieb: Sechskant 6,3 mm (1/4")
- Abtrieb: Innen TORX® Profil, Pozidriv Profil PZ, Innen Sechskant Profil
- Lösemoment (max.): 4,5 Nm
- Umdrehungen: 180 U/min
- Inkl. Kunststofftasche

ART-NR. 9230B-1

CARAT-NR. 6 38 11 58/2

59,90

Hochvolt-Werkzeugkoffer

**10 mm (3/8"), 27-teilig**

- Universell einsetzbar für alle Arbeiten an Hochvolt-Systemen in Handwerk, Industrie, Elektro- und Hybridfahrzeugen
- In HAZET L-Boxx – alle Werkzeuge griffbereit
- Nach aktuellen Vorgaben der DIN produziert
- Aussparung zur Nachrüstung mit 10 mm (3/8") Drehmoment-Schlüssel schutzisoliert 5109 KV (5–25 Nm)



Inhalt

- 3x Einmaulschlüssel 13/17/19 mm
- 3x Einringschlüssel 13/17/19 mm
- 2x Elektriker-Schraubendreher Schlitz-Profil 0,4 x 2,5 mm/0,8 x 4 mm
- 2x Elektriker-Schraubendreher Kreuzschlitz-Profil PH1/PH2
- Steckschlüsseleinsatz 10 mm (3/8") Sechskant-Profil 13/14/16/17/19 mm
- Umschaltknarre und Verlängerung 10 mm (3/8")
- Kraft Seitenschneider, Kabelschere, Flach-Zange, Kombizange
- Kabel- und Abisoliermesser

Technische Daten

- Oberfläche: schutzisoliert
- IEC 60900:2018
- Schutzisolierung bis 1000 V
- Abmessungen: 445 x 358 x 152 mm



ART-NR. 150/27

CARAT-NR. 6 01 71 0K/2

610,00

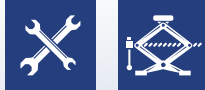

Mobile Ladestation mit CEE-Anschluß 400 V

M.line



Besitzt die gleiche Leistung wie eine fest verbaute Wallbox mit max. 11 kW/16 A. Das Kabel ist gemäß EU-Norm mit dem Typ 2 Stecker ausgestattet. Die Vielzahl von Schutzfunktionen gewährleisten Auf Ladungen auf höchstem Sicherheitsniveau.

Technische Daten

- Ladeleistung: max. 11 kW
- Input: 400 V
- Schutzklasse: IP54
- Ausgangsstrom: 8/10/13/16 A
- Anzahl Phasen: 3-phasig
- RCD: 30 mA AC + 6 mA DC
- Hochspannungsfestigkeit: 2600 V AC
- Brandschutzklasse: UL94V0
- Betriebstemperatur: -20 °C bis +50 °C
- Abziehkraft des Steckers: 45–80 N
- Steckzyklen: >10.000
- Kabellänge: 5 + 1 m
- Kabelquerschnitt: 3*2,5 mm² + 0,75 mm²
- Gewicht: 2800 g

ART-NR. 758035
CARAT-NR. 6 55 73 5D/5

399,00

E-Ladekabel für E-/Hybrid-Pkw

5 m
Kabellänge

M.line



Technische Daten

- Schutzklasse: IP55
- Hochspannungsfestigkeit: 2600 V
- Betriebstemperatur: -40 °C bis +50 °C
- Brandschutzklasse: UL94V0
- Abziehkraft des Steckers: 45–80 N
- Steckzyklen: > 10000



Typ 2 für Ladesäulen, 3-phasig, 16 A

- Ladeleistung: max. 11 kW
- Querschnitt: 5 x 2,5 mm² + 0,75 mm²
- Gewicht: 2 kg

ART-NR. 758000
CARAT-NR. 6 58 12 36/4

130,00

Typ 2 für Ladesäulen, 3-phasig, 32 A

- Ladeleistung: max. 22 kW
- Querschnitt: 5 x 6 mm² + 0,75 mm²
- Gewicht: 3,2 kg

ART-NR. 758020
CARAT-NR. 6 58 12 38/0

159,00

Stationäre Ladestation profiplus 11 kW, 3-phasig

M.line

Mit 8 m
Ladekabel



- Mit integriertem Typ 2 Ladekabel (8 m)
- Mittels RFID Card bedienbar
- Maximale Sicherheit dank integriertem RCD Typ B Fehlerstromschutzschalter, Über- und Unterspannungsschutz, Überladeschutz, Leckageschutz, Überfahrerschutz, PE-Erkennung, Überhitzeschutz und Blitzschutz

Technische Date

- Ladestrom: 8–16 A
- Netzspannung: 3-phasig, 400 V
- Brandschutzklasse: UL94V0
- Abmessungen: 310 x 160 x 80 mm

Bestehend aus

- 1x Wallbox 11 kW mit Typ 2-Ladekabel (8 m), Ladestecker, 3x RFID Card, Installationszubehör für die Wandmontage (ohne Anschlußkabel)

ART-NR. 758038
CARAT-NR. 6 55 13 5F/6

459,00

**Arbeitslampe COB-Technik**

Extrem kompakte Arbeitslampe mit Alu-/ABS-Gehäuse. COB-Arbeitslicht, SMD-Kopfstrahler und eine integrierte UV-Lampe ermöglichen eine universelle Anwendung. Mit Überlade- und Tiefentladeschutz sowie Ladekontrollanzeige.

Technische Daten

- Arbeitslicht: 250 lm; Kopfstrahler: 70 lm
- Leuchtdauer: Arbeitslicht: 3,5 h; Kopfstrahler: 10 h
- Ladezeit: 4 h
- Akku: 3,6 V Li-Ion, 2200 mAh
- Integrierte UV-Lampe
- Magnet in Halteclip und Fußteil
- Inkl. USB-Ladekabel
- Abmessung: 112 x 27 x 24 mm
- Gewicht: 98 g

CARAT-NR. 6 58 10 80/6

20,90**Arbeitslampe COB-Technik**

Arbeitslampe mit Alu-/ABS-Gehäuse in »Slimline«-Bauform.

Technische Daten

- Arbeitslicht: 300 lm, Kopfstrahler: 20 lm
- Leuchtdauer: Arbeitslicht: 3 h; Kopfstrahler: 15 h
- Ladezeit: 4 h
- Akku: 3,7 V Li-Ion, 2200 mAh
- Mit Magnet und Haken im Fußteil
- Fußteil 330° schwenkbar
- Mit Dimmfunktion
- Inkl. USB-Ladekabel
- Abmessung: 342 x 46 x 38 mm
- Gewicht: 177 g

CARAT-NR. 6 58 23 75/9

28,90

MEN@WORK

LED-Arbeitslampe**COB-Technik**

Arbeitslampe mit 3 W COB-Technik und 1 W LED-Kopfstrahler. Starker Magnet im Fuß und abnehmbarer Haltebügel. Mit Überlade- und Tiefentladeschutz, Abschaltfunktion und Ladekontrollanzeige.

Technische Daten

- Arbeitslicht: 300 lm; Kopfstrahler: 70 lm
- Leuchtdauer: Arbeitslicht: 2,5–3 h; Kopfstrahler: 7–10 h
- Ladezeit: 3–4 h
- Akku: 3,7 V Li-Ion, 2200 mAh
- Inkl. USB-Ladekabel
- Abmessung: 39 x 237 x 50 mm

CARAT-NR. 6 58 10 81/4

28,90**LED-Motorraumleuchte****Xperion 6000 Bonnet**

PHILIPS

**NEU!**

- Flexible Aluminium-Motorraumleuchte
- Verschiebbares und um 360° drehbares Lichtmodul
- Ausziehbar auf bis zu 2,08 m
- Helligkeit: 120–1200 lm (stufenlos dimmbar)
- Betriebszeit: bis zu 20 h im gedimmtem Modus; bis zu 3 h mit voller Leistung
- Ladezeit: unter 3,5 h (via USB-C)
- Robustes, stoßfestes Aluminiumgehäuse (IK07)
- Spritzwasser- und Staubschutz (IP54)

ART-NR. X60BONNX1

CARAT-NR. 6 58 23 82/5

109,00**LED-Stirnlampe****Xperion 6000 Headlight**

PHILIPS

**NEU!**

Panorama LED-Stirnlampe mit Bewegungserkennung.

Projiziert einen 300 Lumen starken

Panorama-Lichtstrahl. Die drehbare 120-Lumen-Spotleuchte beleuchtet jedes Detail. Eine zusätzliche Bewegungserkennungsfunktion macht sie zu einem vielseitigen Werkzeug, durch das Ihre Hände frei bleiben.

- Bewegungserkennung zum Ein- und Ausschalten
- Großer, leicht bedienbarer EIN-AUS-Schalter
- Aufladbar über USB-C
- Robust und stoßfest (IK07)
- Spritzwasser- und Staubschutz (IP65)
- Komfortables Stirnband

Technische Daten

- Lichtleistung: 300 lm (Boost)/150 lm (Eco)/120 lm (Spot)
- Abstrahlwinkel: 220°
- Betriebszeit: 2,5 h (Boost)/4 h (Eco)
- Ladezeit: < 2,5 h



ART-NR. X60HEADX1

CARAT-NR. 6 58 23 84/1

28,90

i Wiederaufladbar mit USB-C oder Multi Dock Station.

LED-Strahler Xperion 6000 Flood

PHILIPS



- Flood: 1000 lm (dimmbar)
- Zoomfunktion durch Drehregler (inkl. fokussiertem Lichtstrahl)
- Flood mit Gestensteuerung und Power-Bank-Funktion
- Ladestandsanzeige
- Widerstandsfähig gegen Stöße sowie Wasser und Lösungsmittel (IP65/IK07)



ART-NR. X60FLX1
CARAT-NR. 6 58 23 66/8

62,90

LED-Penlight Xperion 6000

PHILIPS

Passt in jede Hosentasche und lässt sich mit ihrem Clip auch ganz leicht an Ihrer Hemdtasche befestigen.



- 200 lm Boost-Modus, 120 lm Spot-Licht und 100 lm Eco-Modus
- Starke Magneten und 45° drehbarer magnetischer Clip
- Großer, leicht bedienbarer EIN-AUS-Schalter
- Aufladbar über USB-C
- Robust und stoßfest (IK07)
- Spritzwasser- und Staubgeschützt (IP65)



Technische Daten

- Abstrahlwinkel: 80°
- Betriebszeit: 3 h (Boost)/5,5 h (Eco)
- Ladezeit: < 1,6 h



ART-NR. X60PENX1
CARAT-NR. 6 58 23 83/3

26,90

Zubehör für Xperion 6000

PHILIPS

Multi Dock Station



Gleichzeitiges Laden von zwei Lampen. Kann auch als Aufbewahrungsort fungieren – inkl. Ladestandsanzeige. Kompatibel mit UV Pillar, Pillar, Pocket, Slim und Flood.



ART-NR. ACCMUDOX1
CARAT-NR. 6 58 22 61/1

19,90

LED-Arbeitsleuchten



PHILIPS

Xperion 6000 Pocket



- Superflexibler Schwanenhals mit 100 lm

Technische Daten:

- 300 lm Boost/150 lm Eco/100 lm Spotlicht
- Farbtemperatur 6000 K
- Akkuladezeit ca 3,5 h
- Akkulaufzeit Boost/Eco/Spot max.: 3,5/7/10 h

ART-NR. X60POCKX1
CARAT-NR. 6 58 22 56/1

34,90

Xperion 6000 UV Pillar



Mehrere leistungsstarke Lichtquellen, UV-Licht, ein hoher Farbwiedergabeindex (CRI) und ein langlebiger Akku machen sie zu einer besonders vielseitigen Arbeitsleuchte. Dank der »FindMyDevice« Suchfunktion finden Sie Ihre Leuchte im Handumdrehen wieder.

Technische Daten

- 500 lm Boost/250 lm Eco/180 lm Spotlicht
- UV-Licht
- Hoher CRI95 für Farbgleichheit
- FindMyDevice Suchfunktion
- Farbtemperatur 6000 K
- Akkuladezeit ca 4,5 h
- Akkulaufzeit Boost/Eco max.: 4,5/10 h

ART-NR. X60UVPIX1
CARAT-NR. 6 58 22 59/5

75,90



Xperion 6000 Slim



Vielseitig und ideal für enge Räume. Mit 250 lm im Eco- und 500 lm im Boost-Modus hilft Ihnen das einzigartige, um 270° drehbare Lichtmodul, den leistungsstarken Strahl dorthin zu lenken, wo Sie ihn benötigen.

Technische Daten

- 500 lm Boost/250 lm Eco/150 lm Spotlicht
- Akkulaufzeit: 4,5 h (Eco: 7 h)
- Vielseitig und um 270° drehbar

ART-NR. X60SLIMX1
CARAT-NR. 6 58 22 57/9

38,90



Putzpapierrolle

NORDVLIES
HYGIENE

- Zwischenblattverleimt
- Volumengeprägt mit hoher Saugkraft

- Tuchgröße: 38 x 36 cm
- **VE: 2 Rollen à 500 Tücher**

Basic-Line, 3-lagig

- 3 x 18 g/m²



ART-NR. 48523
CARAT-NR.
4 03 02 49/9

25,90

Bluetech®, 2-lagig

- 2 x 20 g/m²



ART-NR. 24775
CARAT-NR.
4 03 03 23/2

22,90

Rollenhalter

NORDVLIES
HYGIENE**WIPEX®****(für Putzpapierrollen bis 40 cm Breite)**

Wandhalter*

- Material: Metall
- Rohr-Ø: 18 mm
- Farbe: blau
- L x B x H: 500 x 264 x 375 mm

ART-NR. 91560N
CARAT-NR. 4 03 06 48/2

23,90

Toilettenpapier

NORDVLIES
HYGIENE**WIPEX® PoFessionell**

- Zellstoff hochweiß, 3-lagig
- **VE: 8 Rollen à 250 Blatt**

ART-NR. 10479
CARAT-NR.
4 03 06 36/7

3,45NORDVLIES
HYGIENE

Faltheadtücher

WIPEX® Z-Faltung
23 x 25 cm

- 2-lagig, hochweiß
- **VE: 15 Pack à 200 Tücher**

ART-NR. 4862
CARAT-NR. 4 03 06 37/5

21,90

Bodenständer*

- Material: Metall
- Rohr-Ø: 8 mm
- Farbe: blau
- L x B x H: 500 x 405 x 840 mm

ART-NR. 91550N
CARAT-NR. 4 03 05 99/7

26,90

*ohne Putzpapierrolle



Auftragstasche

Standard

- DIN A4 Standard mit Klettverschluss und Schlüsselfach

pro Tasche
2,65

ab 10 Taschen
je 2,45

EICHNER**Blau**

ART-NR. 9015-00262
CARAT-NR. 6 00 36 11/8

Grün

ART-NR. 9015-00319
CARAT-NR. 6 00 36 13/4

Gelb

ART-NR. 9015-00389
CARAT-NR. 6 00 36 16/7



EICHNER



Schlüsselanhänger **FIX**

- 210 x 35 mm
- Steckverschluss
- Beidseitig beschreibbar
- **VE: 100 Stück**

Blau

ART-NR. 9208-00647
CARAT-NR. 3 04 16 54/9

Grün

ART-NR. 9218-00273
CARAT-NR. 3 04 16 57/2

Gelb

ART-NR. 9218-00274
CARAT-NR. 3 04 16 58/0

je **7,75**

Kfz-Plantafel

EICHNER



- Schmutzabweisende Oberfläche
- Professionelle Organisationshilfe für Personaleinsatz, Disposition und Auftragsdokumentation
- Tafeln beliebig aneinander ansetzbar
- Planungsreihen durchgehend befüllbar
- Für DIN A4 Belege
- Einstecktiefe: 210 mm
- Farbe: Grau
- 10 Schienen

Einreihig

B x H x T: 315 x 1282 x 76 mm

ART-NR. 9019-00106
CARAT-NR. 6 00 48 34/5

94,00

Zweireihig

B x H x T: 554 x 1282 x 76 mm

ART-NR. 9019-00874
CARAT-NR. 6 00 36 23/3

169,00

Reifensäcke Premium



- Farbe: weiß
- Material: recyceltes PET
- **VE: 100 Stück, perforiert auf Rolle**

Premium XL

700 x 300 x 1000 mm

ART-NR. 0990810
CARAT-NR. 4 32 25 17/6

19,90

Premium XXL

700 x 400 x 1100 mm

ART-NR. 0990820
CARAT-NR. 4 32 25 18/4

27,90

Einweg-Sitzschoner



- Perfekter Schutz gegen Schmutz, Wasser und Öl
- PE weiß, perforiert auf Rolle

Extra Pkw

- 820 x 1350 mm
- **VE: Rolle mit 500 Stück**

ART-NR. 0990240
CARAT-NR. 3 22 07 41/7

48,90

Extra XL Nkw

- 850 x 1400 mm
- **VE: Rolle mit 250 Stück**

ART-NR. 0990280
CARAT-NR. 3 22 07 42/5

32,90

Radschraubenbeutel



- Mit Kordelzug
- Material: Baumwolle
- Abmessung: 15 x 20 cm
- **VE: 100 Beutel**

ART-NR. 0290320
CARAT-NR. 4 26 51 78/6

0,45



Rollenhalter SpeedCut



Für alle HOFMANN POWER WEIGHT Klebgewichtrollen mit integrierter Gewichte-Skala und innovativer Schneidvorrichtung für schnelles und sicheres Arbeiten. Der Rollenhalter kann multifunktionell an der Wuchtmaschine oder an der Wand montiert werden. Der passende Bodenständer ermöglicht ein flexibles Aufstellen des Rollenhalters. Bodenständer und Rollen sind separat erhältlich.

ART.-NR. 0401-0023-150
CARAT-NR. 6 51 28 61/3

42,50

Bodenständer SpeedCut



Für die flexible Anbringung von bis zu zwei SpeedCut Schneidsystemen. Eine praktische Werkzeugaufbewahrung bietet die multifunktionale Lochwand mit Haken. Ebenfalls sind der Altmetal- sowie der Schutzfolien-Abfalleimer effektive Hilfen zur Arbeiterleichterung. Aufbewahrungsmöglichkeit für max. 4 Rollen.

ART.-NR. 0401-0023-181
CARAT-NR. 6 51 42 62/2

169,00

Einlegeblech für 4 Rollen



Für SpeedCut-Bodenständer. Das Einlegeblech bietet eine praktische Lagerung direkt an der Arbeitsstation von bis zu 4 HOFMANN POWER WEIGHT Rollen.

ART.-NR. 0401-0023-182
CARAT-NR. 6 51 42 63/0

25,00

Ersatzschneide



Klinge für SpeedCut in Metallrahmen mit Zuführhilfe. Einfach auszutauschen.

ART.-NR. 0401-0023-152
CARAT-NR. 6 51 28 63/9

10,50

Stahl-Klebegewicht-Rolle



Typ 355
5 kg-Rolle



Universelle Premium-Klebegewicht-rolle aus pulverbeschichtetem Stahl silber mit patentiertem Premium-Klebeband SPEEDLINER zur rückstandsfreien Entfernung des Gewichts bei der Demontage. Zur Anwendung auf allen gängigen Leichtmetall-Felgen.

silber

ART.-NR. 5355-0057-739
CARAT-NR. 6 51 45 33/6

32,90

schwarz

ART.-NR. 5355-0058-739
CARAT-NR. 6 51 45 34/4

35,40

Auswuchtsortiment Rolle



Solange Vorrat reicht!

Bestehend aus

- 100 Stück Schlaggewichte 5–30 g, Typ 84 silber beschichtet
- 1 Stück Pkw-Gewichtrolle 397R, 1000 x 5 g, silber
- 1 Stück Pkw-Gewichtrolle 397RB, 1000 x 5 g, schwarz
- 100 Stück TR 413 Gummiventil, montiert
- 100 Stück TR 414 Gummiventil, montiert
- 12 Stück Reifenmarkierkreide SISA weiß
- 12 Stück Reifenmarkierkreide SISA gelb

ART.-NR. 3000-0842-158
CARAT-NR. 6 51 38 69/5

189,00

Auswuchtsortiment Riegel



Solange Vorrat reicht!

Bestehend aus

- 100 Stück Schlaggewichte 5–30 g, Typ 84 silber beschichtet
- 100 Stück Pkw-Gewichtriegel 397, 12 x 5 g (60 g), silber
- 100 Stück TR 413 Gummiventil, montiert
- 100 Stück TR 414 Gummiventil, montiert

ART.-NR. 3000-0842-117
CARAT-NR. 6 51 38 68/7

152,90



Stahl-Klebegewicht-Rolle Typ 397 5 kg-Rolle



Stahl-Endlosklebegewicht mit 1.000 Segmenten à 5 g auf Rolle. Einfach abzutrennen. Mit überstehendem Liner zur einfachen Handhabung ausgestattet.



silber

ART.-NR. 3397-0051-259
CARAT-NR. 6 51 38 34/9

25,90



Snap-In-Gummiventil



TR 413

Ø: 11,5 mm, L: 43 mm

ART.-NR. 112001

CARAT-NR. 4 32 02 95/1

13,90

TR 414

Ø: 11,5 mm, L: 49 mm

ART.-NR. 112002

CARAT-NR. 4 32 02 96/9

14,95

TR 418

Ø: 11,5 mm, L: 62 mm

ART.-NR. 112003

CARAT-NR. 4 32 02 97/7

18,25

Abbildung beispielhaft

- Für Pkw-Stahl- und Leichtmetallfelgen
- Druck (max.): 4,5 bar
- Komplett montiert
- VE: 100 Stück

Stahl-Klebegewicht-Riegel



- 12 x 5-g-Unterteilung
- Gewicht: 60 g
- Höhe: 3,8 mm
- VE: 100 Stück

ART.-NR. 037761
CARAT-NR. 6 51 03 63/2

22,50

Stahl-Klebegewicht-Riegel



Mit überstehender Folie am Klebeband

- 5 g + 10 g Teilung (4 x 5 g und 4 x 10 g), kunststoffbeschichtet
- Gewicht: 60 g
- Höhe: 3,8 mm
- Geeignet für Alufelgen
- VE: 100 Stück

ART.-NR. 230005
CARAT-NR. 6 51 07 83/1

29,90

Stahl-Klebegewicht-Riegel



Mit Premium Klebeband

- 5 g Teilung (12 x 5 g), pulverbeschichtet (schwarz)
- Gewicht: 60 g
- Höhe: 3,8 mm
- Geeignet für Alufelgen
- VE: 100 Stück

ART.-NR. 230020
CARAT-NR. 6 51 07 86/4

29,90

Stahl-Klebegewicht-Riegel verzinkt



- Verzinkter Riegel mit Premium-Klebeband
- 3,8 mm hoch (inkl. Klebeband), 20 mm breit
- 5 g Teilung (12 x 5 g)
- Klebeband mit schwarzem Gummi und blauer Folie
- VE: 100 Stück

ART.-NR. 230028
CARAT-NR. 6 51 07 84/9

23,95

Zink-Schlaggewicht Typ 161



Universal für alle europäischen Stahlfelgen. Made in Germany.



CARAT-NR.	ART.-NR.	Gewicht	VE	PREIS/VE
6 51 42 64/8	5161-0050-001	5 g	100	18,00
6 51 43 54/7	5161-0100-001	10 g	100	22,60
6 51 43 55/4	5161-0150-001	15 g	100	26,75
6 51 43 56/2	5161-0200-001	20 g	100	30,95
6 51 43 57/0	5161-0250-001	25 g	100	35,85
6 51 43 58/8	5161-0300-001	30 g	100	40,10
6 51 43 59/6	5161-0350-001	35 g	50	22,20
6 51 43 60/4	5161-0400-001	40 g	50	24,30
6 51 43 61/2	5161-0450-001	45 g	50	26,50
6 51 43 62/0	5161-0500-001	50 g	50	28,55



Zink-Schlaggewicht Typ 164



Für Stahlfelgen französischer Fahrzeuge, als auch für Stahlfelgen von Leicht-Lkw (mit größerer Materialstärke der Felge). Made in Germany.

Auch für Stahlfelgen von Leicht-Lkw.



CARAT-NR.	ART-NR.	Gewicht	VE	PREIS/VE
6 51 29 09/0	5164-0050-001	5 g	100	17,63
6 51 29 10/8	5164-0100-001	10 g	100	22,77
6 51 29 11/6	5164-0150-001	15 g	100	27,50
6 51 29 12/4	5164-0200-001	20 g	100	31,80
6 51 29 13/2	5164-0250-001	25 g	100	36,18
6 51 29 14/0	5164-0300-001	30 g	100	40,71
6 51 29 15/7	5164-0350-001	35 g	50	22,55
6 51 29 16/5	5164-0400-001	40 g	50	24,86
6 51 29 17/3	5164-0450-001	45 g	50	27,18
6 51 29 18/1	5164-0500-001	50 g	50	29,26

Reifenmontagepaste 5 kg



Weiß

CARAT-NR. 4 33 01 84/T

7,50

Schwarz

CARAT-NR. 4 33 01 85/T

8,50

Zink-Schlaggewicht Typ 660



Für alle europäischen Leichtmetallfelgen. Made in Germany.



CARAT-NR.	ART-NR.	Gewicht	VE	PREIS/VE
6 51 43 89/3	5660-0050-001	5 g	100	22,40
6 51 43 90/1	5660-0100-001	10 g	100	27,40
6 51 43 79/4	5660-0150-001	15 g	100	31,50
6 51 43 80/2	5660-0200-001	20 g	100	35,60
6 51 43 81/0	5660-0250-001	25 g	100	39,80
6 51 43 82/8	5660-0300-001	30 g	100	44,00
6 51 43 83/6	5660-0350-001	35 g	50	22,34
6 51 43 84/4	5660-0400-001	40 g	50	24,24
6 51 43 85/1	5660-0450-001	45 g	50	26,15
6 51 43 86/9	5660-0500-001	50 g	50	28,86

Reifenmontagepaste 5 kg



• Für Breitreifen, RUN-FLAT

Polar 53 Blau

ART-NR. 012301

CARAT-NR. 4 02 29 66/8

9,50

Reifendruckensensoren universal



UVS4050

Metallventill

ART-NR. 73903450

CARAT-NR. 4 32 27 06/5

26,40

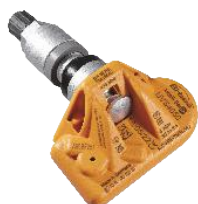

UVS4051

Gummiventill

ART-NR. 73903451

CARAT-NR. 4 32 27 07/3

26,40



UVS4052

Metallventil schwarz

ART-NR. 73903452

CARAT-NR. 4 32 27 08/1

27,00



UVS4053

Metallventil titan

ART-NR. 73903453

CARAT-NR. 4 32 27 09/9

27,00



Reifenmontage-Spray Fit & Finish



für Motorrad, Pkw & Lkw

• Für Niederquerschnitt-Reifen und RUN-FLAT-Systeme

• Radsysteme: PAX, RFT, SST und UHP-Reifen

• Zum Auftragen kein weiteres Werkzeug nötig

• Schnell trocknend

• Reduziert die Verstopfungsgefahr von Drucksensoren



400 ml-Spraydose

ART-NR. 012900

CARAT-NR. 4 32 04 98/1

11,20



Panzerband HPX 6200



Sehr starkes, universelles Bewehrungsband mit hoher Klebekraft. Für die Befestigung und Reparatur von Leitungen, Rohren, Gartenschläuchen, usw. geeignet.



schwarz

- 48 mm x 25 m

ART-NR. 441158

CARAT-NR. 4 12 02 16/9

pro Rolle
9,90

ab 30 Rollen
8,90

- 48 mm x 50 m

ART-NR. 441318

CARAT-NR. 4 12 02 18/5

pro Rolle
17,90

ab 18 Rollen
16,90

silber

- 48 mm x 25 m

ART-NR. 441332

CARAT-NR. 4 12 02 17/7

pro Rolle
9,90

ab 30 Rollen
8,90

- 48 mm x 50 m

ART-NR. 441530

CARAT-NR. 4 12 02 25/0

pro Rolle
17,90

ab 18 Rollen
16,90

Felgen-Reparatur-Set



Schnelle und professionelle Möglichkeit, optische Schäden wie Bordsteinkratzer, Schrammen und kleine Steinschläge an allen Felgentypen selbst zu reparieren. Keine Demontage notwendig.



ART-NR. 521171

CARAT-NR. 4 02 53 27/0

pro Set
20,90

ab 6 Sets
19,90

Scheinwerfer Klarsicht-Set



Die kostengünstige Alternative zu teurem Austausch – kein Ausbau notwendig! Zur Ausbesserung von Scheinwerfer Kunststoffstreuscheiben für Front- und Rückleuchten.



ART-NR. 359248

CARAT-NR. 4 11 61 99/3

59,00

Haftstahl



Lösungsmittelfreies, 2K Reparatur- und Klebesystem. Das Produkt füllt, klebt und dichtet unterschiedliche Werkstoffe, wie z.B. Eisen und NE-Metalle.

Vielseitige Anwendungsmöglichkeiten im privaten Bereich, in der industriellen und gewerblichen Metall- und Holzverarbeitung, im Schiffsbau, in Kfz-Werkstätten und Schlossereien.

Zum Füllen: Zu verarbeiten wie Spachtelmasse, geeignet für alle Metalle, Gussteile, Holz, Eternit, Keramik und Beton.

Zum Kleben: Verbindet gleiche und ungleiche Werkstoffe fest und dauerhaft miteinander, auch solche, die anders nicht oder nur schwer miteinander verschweißt oder verbunden werden können, wie z.B. Stahl, Aluminium, Blei, Holz, Eisen, Eternit.

Zum Dichten: Für schadhafte Rohrleitungen oder Abflussrohre, in Verbindung mit geeigneten Gewebestoffen zum Überspannen der Beschädigungen.



ART-NR. 603901

CARAT-NR. 4 10 05 03/4

pro Set
15,90

ab 12 Sets
14,90



epoxy Rostumwandlerspray

Rostumwandlerspray auf Epoxy-Basis ist Rostumwandler und Grundierung in einem Arbeitsgang. Dieses Rostsanierungs-System bildet mit der neutralisierten Rostschicht einen metallisch-organischen Eisenkomplex. Als Grundierung auf von Rost befallenen Oberflächen bildet es die Basis für dauerhafte Lackierungen.



150 ml-Spraydose

ART-NR. 232992
CARAT-NR. 4 10 00 44/9

pro Dose
11,90



ab 6 Dosen
10,90

400 ml-Spraydose

ART-NR. 289989
CARAT-NR. 4 10 00 53/0

pro Dose
22,90

ab 6 Dosen
21,90

Scheinwerferklarlack



SprayMax 2K 2in1

Speziell formulierter 2K Scheinwerferklarlack für die Neubeschichtung der Schutzbeschichtung von Polycarbonatscheiben. Mit integriertem Primer. Benötigt keinen Kunststoffhaftvermittler. Hochtransparent, UV- und wetterbeständig. Schützt vor Vergilbung. Ausreichend für ein Scheinwerferpaar.

250 ml-Spraydose

transparent
ART-NR. 684068
CARAT-NR. 4 15 94 78/9

pro Dose
16,50

ab 6 Dosen
95,40

Lackspray



Die schnell trocknenden SPRAILA Lacksprays zeichnen sich durch hervorragendes Deckvermögen und hohe Wetterbeständigkeit aus. Der SPRAILA Klarlack versiegelt die Decklackierung.

500 ml-Spraydose

weiß-glanz
ART-NR. 300904
CARAT-NR. 4 15 04 44/0

500 ml-Spraydose

2-Schicht Klarlack
ART-NR. 300917
CARAT-NR. 4 15 25 99/9

500 ml-Spraydose

schwarz-glanz
ART-NR. 300905
CARAT-NR. 4 15 04 45/7

500 ml-Spraydose

Felgensilber
ART-NR. 300937
CARAT-NR. 4 15 04 47/3

500 ml-Spraydose

schwarz-matt
ART-NR. 300921
CARAT-NR. 4 15 04 46/5



pro Dose
4,50

ab 6 Dosen
23,40

Dickschichtfüller



SprayMax 1K Unifill

Grundierfüller zur Isolierung von Durchschliffstellen mit sehr hoher Füllkraft. Direkt auf Stahl, verzinktem Stahl, Aluminium und diversen Kunststoffen einsetzbar.

- Schnelle Trocknung
- Gutes Standvermögen
- Guter aktiver Korrosionsschutz

500 ml-Spraydose

S1 Weiß
ART-NR. 680420
CARAT-NR. 4 15 95 25/7

500 ml-Spraydose

S2 Hellgrau
ART-NR. 680421
CARAT-NR. 4 15 95 21/6

500 ml-Spraydose

S4 Mittelgrau
ART-NR. 680422
CARAT-NR. 4 15 95 23/2

500 ml-Spraydose

S6 Dunkelgrau
ART-NR. 680423
CARAT-NR. 4 15 95 24/0

500 ml-Spraydose

S7 Schwarz
ART-NR. 680424
CARAT-NR. 4 15 95 26/5



pro Dose
12,50

ab 6 Dosen
71,40

Abdeckpapier 400 m, 40 g/m²



Durchschlagbeständiges und lösemittelresistentes Kraftpapier zum Abdecken von Fahrzeugen und Fahrzeugteilen.

CARAT-NR.	ART-NR.	Größe	Preis/Rolle
4 12 28 56/0	0980422	20 cm x 400 m	9,45
4 12 28 57/8	0980426	60 cm x 400 m	28,90
4 12 28 58/6	0980429	90 cm x 400 m	44,90
4 12 28 59/4	0980433	150 cm x 400 m	72,90



ad GTE-Special Longlife III/HC-Synthese

SAE 5W-30

Mehrbereichs-Motorenöl, entwickelt zur Sortenrationalisierung moderner Pkw mit Abgasnachbehandlung, Turboaufladung und Wartungsintervallverlängerung.

Einsetzbar in Fahrzeugen mit Füllvorschrift gemäß:

ACEA C3; API SN; BMW Longlife-04; MB 229.51; Porsche C30; VW 504 00/507 00



SAE 10W-40

Mehrbereichs-Motorenöl auf Basis ausgesuchter Grundöle für Otto- und Dieselmotoren mit und ohne Turboaufladung.

Einsetzbar in Fahrzeugen mit Füllvorschrift gemäß:

API SF/CD; CCMC D2/G2; MIL-L2104D

60 l-Fass
CARAT-NR. 4 11 54 3K/9

189,90

Abbildung beispielhaft



CARAT-NR.	Inhalt	Preis
4 11 08 8J/2	60 l-Fass	239,90
4 11 08 9J/1	208 l-Fass	799,90



Top Tec ATF 1200



Für Automatikgetriebe, Handschaltgetriebe, Lenkungssysteme, Hydrauliken und Nebenantriebe im Pkw- und Nfz-Bereich. Einsatz entsprechend den vorgeschriebenen Spezifikationen der Aggregat- bzw. Kfz- und Getriebehersteller.



Freigaben: Allison C4, Dexron III H, Ford Mercon V, Honda ATF Z1 (ausser CVT), Hyundai SP II, Hyundai SP III, JASO 1-A, Kia SP-II, Kia SP III, Mazda ATF M III, Mazda ATF M-V, Mitsubishi SP-II, Mitsubishi SP-III, Nissan AT-Matic D Fluid, Nissan AT-Matic J Fluid, Nissan AT-Matic K Fluid, Toyota Type T-II, Toyota Type T-IV.

1 l-Flasche

ART-NR. 3681

CARAT-NR. 4 11 42 41/5

10,63

20 l-Kanister

ART-NR. 3683

CARAT-NR. 4 11 42 43/1

189,80



Getriebeöl-Additiv Pro-Line



Speziell für Schalt- und Differentialgetriebe. Vermindert den Verschleiß und baut Temperaturspitzen ab: Leiserer Lauf, weiches Schalten, optimaler Einlauf. Selbst ältere Getriebe gewinnen durch die Glättung der Zahnflanken wieder an Laufruhe und Leistungsfähigkeit. Erhöht die Betriebssicherheit und ergibt Notlaufeigenschaften durch MoS₂.



150 ml-Tube

ART-NR. 5198

CARAT-NR. 4 11 36 98/7

24,87



Benzin System Reiniger Pro-Line



Entfernt Ablagerungen an Einspritzventilen, Einlassventilen, Zündkerzen sowie im Brennraum und verhindert deren Neubildung. Verbessert den Motorlauf und optimiert die Abgaswerte. Beseitigt Startschwierigkeiten und unruhigen Motorlauf. Pflegt und schützt das gesamte Kraftstoffsystem vor Verschleiß, Ablagerungen und Korrosion.

500 ml-Dose

ART-NR. 5153

CARAT-NR. 4 05 06 11/5

13,15



Diesel System Reiniger Pro-Line



Reduziert die Schadstoffemissionen und optimiert die Rauchtrübung vor der Abgasuntersuchung. Reinigt Einspritzdüsen, das gesamte Kraftstoffsystem und Brennräume von Ablagerungen. Verhindert das Festbrennen und Verharzen von Düsenadeln. Optimiert den Verbrennungsablauf. Der Motor erhält somit wieder seine ursprüngliche Leistung.

500 ml-Dose

ART-NR. 5156

CARAT-NR. 4 05 07 67/5

13,87



Getriebeöl-Verlust-Stop Pro-Line



Stopp Ölverlust bei tropfenden Getrieben. Regeneriert verhärtete Gummi- und Kunststoffdichtungen. Schützt Kupplungen vor dem Verölen, verhindert Mangelschmierung und Getriebeschäden durch zu geringen Ölstand.

500 ml-Dose

ART-NR. 5199

CARAT-NR. 4 11 36 99/5

24,45





Dichtstoff Sikaflex-221

BUILDING TRUST



Der haftstarke Dichtstoff hat vielseitige Einsatzgebiete im Innen- und Außenbereich, wie z.B. Dichten und kleinere Verklebungen.

- Überlackierbar, silikonfrei
- Mit lebensmittelrechtlicher Zulassung
- Kann auch bei zu lackierenden Verbindungen eingesetzt werden
- Gute Verarbeitung und Untergrundhaftung
- Alterungsbeständig und dauerelastisch

CARAT-NR.	ART-NR.	Farbe	Gebindegröße	VE
4 14 02 51/2	1383	grau	300 ml-Kartusche	12
4 14 02 52/0	1389	schwarz	300 ml-Kartusche	12
4 14 02 53/8	15771	uniweiß	300 ml-Kartusche	12

pro Kartusche **4,90****ab 12 Kartuschen 4,75**

Scheibenkleber SikaTack

Elite Purform®

BUILDING TRUST



Abbildung beispielhaft

- Weniger als 0,1 % monomeres Diisocyanat für einen besseren Gesundheits- und Arbeitsschutz
- 30 min sichere Wegfahrzeit
- Aushärtung auf OEM-Level innerhalb von 60 min

400 ml-Schlauchbeutel

ART-NR. 713886

CARAT-NR. 4 14 37 39/3

pro Stück

26,90**ab 14 Stück****25,90****600 ml-Schlauchbeutel**

ART-NR. 713867

CARAT-NR. 4 14 37 41/9

pro Stück

29,90**ab 14 Stück****28,90**

Sprühkleber

PETEC



Vielseitig einsetzbar mit sofortiger Klebekraft auch bei saugenden Materialien. Beständig gegen Wasser und Salzwasser. Für großflächige Verklebungen von Leder, Schaumstoff, Gummi, Textilien, Dämmmatten, Kunststoff, Metall u.v.m.

400 ml-Dose

ART-NR. 94340

CARAT-NR.
4 14 13 16/2pro Dose
9,90**ab 12 Dosen****9,50**

Isolierband VDE

PETEC

Zum Isolieren von elektrischen Leitungen, Kabeln, Steckern und Steckverbindungen.

- VDE-geprüft
- Witterungs- und alterungsbeständig – für innen und außen
- Hervorragende Dehnungs- und Entspannungseigenschaften

10 m x 15 mm x 0,15 mm Rolle

ART-NR. 87000

CARAT-NR.
4 12 16 75/5pro Rolle
0,90**ab 10 Rollen****0,75**

Service-

Haftschmier spray

PETEC



Hochdruck- und temperaturbeständiges Langzeitschmiermittel für alle Teile, die einem hohen Druck, Stößen und Schwingungen ausgesetzt sind.

- Beständig gegen Spritz- und Salzwasser
- 360°-Ventil mit Vario-Sprühkopf

500 ml-Spraydose

ART-NR. 71550

CARAT-NR.
4 06 06 20/4pro Dose
6,90**ab 6 Dosen****6,50**

2K Universal- Klebstoff

PETEC

POWER BiBond



Hochleistungs-Klebstoff auf 2K-Basis mit ausgezeichneter Haftung auf Metall, Kunststoff und vielen weiteren Materialien. Sehr gute Beständigkeit gegen Chemikalien, Wasser, Wärme und Schlägeinwirkung.

Ideal geeignet für Karosserie-, Fahrzeug- und Metallbau.

24 ml Doppelspritze SB-Karte

ART-NR. 98625

CARAT-NR.
4 14 12 29/7pro Flasche
12,90**ab 10 Flaschen****11,90**

Power Kleber

PETEC



Kalthärtender, blitzschneller 1K-Kleber für dauerhafte Verbindungen von unterschiedlichen Materialien, wie Metall, Gummi, Filz, Kunststoffe, PVC, Leder, etc.. Sparsam, sehr hohe Festigkeit, saubere Verklebung, sofortige Weiterverarbeitung

möglich. Temperaturbeständigkeit: -50 °C bis +80 °C.

3 g-Flasche

ART-NR. 93403

CARAT-NR.
4 14 12 88/3pro Flasche
3,50**ab 10 Flaschen****3,25**

Schrauben- sicherung

PETEC

mittelfest blau



- Schnelle anaerobe Aushärtung
- Für kleine und große Spaltbreiten und für Gewinde bis M36
- Beständig gegen Korrosion, Vibration, Wasser, Salzwasser, Öl, Kraftstoff, Kühlflüssigkeit und viele weitere Chemikalien

5 g, SB-Karte

ART-NR. 91005

CARAT-NR.
4 14 12 66/9pro Flasche
4,90**ab 10 Flaschen****4,50**



Schraubensicherung 243

LOCTITE

mittelfest



Für alle Gewindeverbindungen aus Metall bis M36. Die Verbindungen sind mit normalem Werkzeug demontierbar. Toleriert geringe ölartige Verschmutzungen.

50 ml-Flasche pro Flasche **ab 12 Flaschen**
ART-NR. 1335884 **45,00** **39,00**
CARAT-NR. 4 14 07 03/2

Strukturklebstoff

TEROSON

TEROSON EP 5065



- Ideal für Längsträger, A und B Säule, Federbeindom und andere Karosserie-Strukturverbindungen mit hohen Festigkeitsanforderungen
- Schlagfest – kann deutlich mehr Energie absorbieren
- Topfzeit: 60 min



198 ml-Kartusche pro Kartusche **ab 12 Kartuschen**
ART-NR. 1972484 **69,00** **59,00**
CARAT-NR. 4 14 26 44/6

Kühlerschutz Antifreeze

RJK 40 Konzentrat



- Vollkonzentrat auf Basis von Ethylenglykol
- Farbe: dunkelblau
- Ganzjahreseinsatz mit Frost- und Rostschutzwirkung
- Für eine optimale Korrosionsschutzwirkung und zur Verhinderung von Schlammbildung

Abbildungen beispielhaft

• Nitrit-, borat-, silikat- und aminfrei

• **Wir empfehlen dieses Produkt für:**

ASTM STANDARDS ASTM D 3306; ASTM STANDARDS ASTM D 6210; Dacia 41-01-001-U, T, V; Ford WSS-M97B57-A1; japanische Fahrzeuge JIS K 2234; koreanische Fahrzeuge KS M 2142; MB 325.7 (in Vorbereitung); Renault Nissan 41-01-001-U, T, V außer Motortyp: B4A, B4D

CARAT-NR.	ART-NR.	Inhalt	VE	Preis/Stk	Preis/VE
4 11 68 2N/3	512 003	1,5 l-Runddose	12	7,90	7,50
4 11 68 5N/0	512 004	5 l-Kanister	4	25,00	23,90
4 11 68 3N/2	512 005	20 l-Kanister	1	89,00	
4 11 68 6N/9	512 006	60 l-Metallfass	1	245,00	
4 11 68 4N/1	512 008	200 l-Metallfass	1	750,00	

Silikondichtung

LOCTITE

SI 5980



- Silikondichtung für flexible Flansche (z.B. Ölwanne)
- Dauerhaft öl- und temperaturbeständig bis 200 °C
- Für Metalle und Kunststoffe geeignet
- Kennzeichnungsfrei



100 ml-Kartusche pro Kartusche **ab 6 Kartuschen**
schwarz ART-NR. 2327036 **19,90** **17,50**
CARAT-NR. 4 14 29 36/6

Karosserieklebstoff

TEROSON

TEROSON EP 5055



- Eignet sich besonders zum Kleben von Fahrzeugdächern, Türen und Seitenwänden
- Verbessert die Karosseriesteifigkeit, insbesondere für NVH-Zwecke
- Topfzeit: 80 min



250 ml-Kartusche pro Kartusche **ab 12 Kartuschen**
ART-NR. 1358254 **69,00** **59,00**
CARAT-NR. 4 14 08 19/6

Abbildungen beispielhaft

KUTTENKEULER
LUBRICANTS

KK40 Konzentrat

- Kühlerschutz, Si-OAT-Kühlmittelzusatz Konzentrat
- Farbe: rot/violett

- **Wir empfehlen dieses Produkt für:** TL 774-G; Porsche ab Bj. 1996; MAN 324 Typ Si-OAT; MB 325.5, 325.6; AS 21008-2004; ASTM D 3306; ASTM D 4985; ASTM D 6210; SAE J 1034; ÖNORM V 5123; CUNA NC 956-16; JIS K 2234: 2006; SANS 1251: 2005; SH 0521-1999; BS 6580: 2010; Audi; Bentley; Bugatti; Lamborghini; Seat, Škoda; VW

CARAT-NR.	ART-NR.	Inhalt	VE	Preis/Stk	Preis/VE
4 11 66 97/6	510 243	1,5 l-Runddose	12	8,90	8,50
4 11 66 98/4	510 244	5 l-Kanister	4	29,00	27,50
4 11 66 99/2	510 245	20 l-Kanister	1	99,00	
4 11 67 00/8	510 246	60 l-Metallfass	1	279,00	
4 11 67 01/6	510 248	200 l-Metallfass	1	850,00	



Kühlerschutz Antifreeze

XX 12 EVOX Konzentrat

- Si-OAT-Kühlmittelzusatz Konzentrat
- Farbe: pink/violett
- Longlife Kühlerschutz
- Ganzjahreseinsatz

Abbildungen beispielhaft

- Entwickelt für Hochtemperaturmotoren
- Frei von 2-Ethylhexansäure, Borat, Phosphat, Nitrit und Amin
- **Wir empfehlen dieses Produkt u.a. für:**
Audi TL 774-C (G11), TL 774-D (G12), TL 774-F, (G12+), TL 774-G (G12++), TL 774-J (G13), TL 774-L (G12evo);
BMW LC-87, LC-97, LC-18; MB 325.0, 326.0 (Ready Mix), 325.6, 326.6, (Ready Mix); VW TL 774-C (G11), TL 774-D (G12), TL 774-F, (G12+), TL 774-G (G12++), TL 774-J (G13), TL 774-L (G12evo)

CARAT-NR.	ART-NR.	Inhalt	VE	Preis/Stk	Preis/VE
4 11 68 7N/8	510 383	1,5 l-Runddose	12	5,90	5,50
4 11 69 0N/3	510 384	5 l-Kanister	4	19,00	17,50
4 11 68 8N/7	510 385	20 l-Kanister	1	65,00	
4 11 69 1N/2	510 386	60 l-Metallfass	1	189,00	
4 11 68 9N/6	510 388	200 l-Metallfass	1	525,00	



ANF 2270 Konzentrat



- Spezial-Kühlerschutzmittel auf Basis von Monoethylglykol
- Farbe: blau/grün
- Ganzjahreseinsatz

Abbildungen beispielhaft

- Nitrit, amin- und phosphatfrei
- Leistungsfähiger und lange anhaltender Schutz vor Korrosion für alle Bauteile des Kühlsystems, die aus den Materialien Stahl, Grauguß, Aluminium, Kupfer, Messing, Weichlot bestehen
- Wartungsfreier Frost- und Überhitzungsschutz durch einen höheren Siedepunkt
- Erweiterte Kühlmittellebensdauer
- Vermeidung von Kavitationsschäden
- **Wir empfehlen dieses Produkt u.a. für:**
BMW GS 94000 (N 600 69); IVECO 18-1830; MAN 324 Typ NF; MB 325.0; Porsche TL-774 C (G11); Audi, Seat, Škoda, VW TL-774 C (G11)

CARAT-NR.	ART-NR.	Inhalt	VE	Preis/Stk	Preis/VE
4 11 76 2N/6	510 123	1,5 l-Runddose	12	5,50	4,90
4 11 73 5N/0	510 124	5 l-Kanister	4	16,90	15,90
4 11 76 1N/7	510 125	20 l-Kanister	1	55,00	
4 11 73 4N/1	510 126	60 l-Metallfass	1	155,00	
4 11 73 6N/9	510 128	200 l-Metallfass	1	459,00	



WD-40® Classic

Schützt Metall vor Rost und Korrosion, dringt zu eingeklemmten Teilen vor, verdrängt Feuchtigkeit und schmiert fast alles. Es entfernt sogar Fett, Ruß und anderen Schmutz von Oberflächen.



100 ml-Dose

ART-NR. 49001

CARAT-NR. 4 10 02 15/5

pro Dose

2,75

ab 24 Dosen

2,50

5 l-Kanister + Zerstäuber

ART-NR. 49500/44000

CARAT-NR. 4 02 50 97/9

49,00

Ab einer Abnahme von 48 Dosen Smart Straw, erhalten Sie einen WD-40 Taschenschirm GRATIS.*

Smart Straw

400 ml-Spraydose

ART-NR. 49425

CARAT-NR. 4 07 01 30/2

pro Dose

6,90

ab 24 Dosen

6,50



PUNKTFÖRMIG SPRÜHEN

FLÄCHIG SPRÜHEN

Lithiumsprühfett

WD-40 Specialist



SPECIALIST



Liefert lang anhaltende Schmierung, ohne zu tropfen oder zu verlaufen. Reduziert Reibung von Metallteilen und hält Verbindungen gängig.

- Wasser und temperaturbeständiges Schmiermittel
- Smart Straw® Sprühsystem für flächiges und punktiertes Sprühen
- Hoher Schutz vor Rost und Korrosion
- Wirkt zwischen -25 und +130 °C

400 ml-Spraydose

ART-NR. 49391

CARAT-NR. 4 11 60 42/5

pro Dose

8,90

ab 12 Dosen

8,50

* solange der Vorrat reicht.



Universalspray SX90 PLUS mit EasySpray



Der ideale Problemlöser für Auto, Hobby, Haushalt, Betrieb und Werkstatt. Universalspray: Schmiermittel, Rostlöser, Korrosionsschutz, Reiniger und Kontaktspray. Silikonfrei.



400 ml-Spraydose
ART.-NR. 04744000
CARAT-NR. 4 02 32 36/5

pro Dose
5,90
ab 6 Dosen
5,50

Scheinwerfer AufbereitungsSet



Profiline



Set zur professionellen Aufbereitung von altersbedingt vergilbten und vermateten Scheinwerfer Abdeckungen aus Kunststoff. Die Anwendung bringt die ursprüngliche Klarheit der Scheinwerfer zurück und sorgt für eine deutlich verbesserte Lichtausbeute und somit für mehr Fahrsicherheit. Ausreichend für ca. 20 Anwendungen.

Inhalt:

250 ml PROFILINE HeadlightPolish, 50 ml PROFILINE HeadlightCoating, 1 x LammwollPad, 15 x PolierVlies Tücher, 1 x P-Ball, 2 x Schleifpad, 1 x MicrofaserTuch

ART.-NR. 04057410
CARAT-NR. 4 02 38 48/7

45,00

PflegeBox 2023

Inklusive:
Klappbox +
Fachunterteilung!



- AutInnenReiniger (500 ml)
- CockpitPflegeTücher Matteeffect Green Lemon Box (25 Stück)
- SmokeEx Geruchskiller + FrischeSpray (500 ml)
- XTREME LederPflegeMilch (500 ml)
- Scheibenklar (500 ml)
- XTREME Kunststoff-Detailer Innen + Außen (500 ml)
- 3 x GlasfinishTuch
- 1 x MicrofaserPflegePad
- 2 x MicrofaserTücher Außen
- 1 x Aufkleber »WirSind-Glanz«

ART.-NR. 07690410
CARAT-NR. 4 02 57 31/3

79,00

Scheinwerfer AufbereitungsSet



Set zur kostengünstigen manuellen Aufbereitung von altersbedingt vergilbten und vermateten Scheinwerfer-Abdeckungen aus Kunststoff. Versiegelt die behandelten Oberflächen dauerhaft und schützt vor erneutem Ausbleichen.

Bringt die ursprüngliche Klarheit der Scheinwerfer zurück und sorgt u.a. für mehr Fahrsicherheit durch eine verbesserte Lichtausbeute. Für 2 Anwendungen à je 2 Scheinwerfer.

Inhalt: 75 ml ScheinwerferPolitur, 2 x 5 ml ScheinwerferVersiegelung, 2 PolierSchwämme, 1 Schleifblütenhalter, je 8 Schleifblüten P3000 und P5000, 6 PolierVliese

ART.-NR. 04059410
CARAT-NR. 4 02 36 70/5

pro Set
14,90
ab 6 Sets
14,00



Autoshampoo Konzentrat



Durchdringt und löst den Schmutz ohne die konservierende Wachs-Schutzschicht auf dem Lack anzugreifen. Reinigt alle Lack-, Gummi-, Kunststoff-, Vinyl- und Glasflächen. Schont den Lack durch besonders sanfte Tenside. Phosphatfrei.

5 l-Kanister

ART.-NR. 03145000
CARAT-NR. 4 02 05 52/8



24,90

AntiFrost + KlarSicht Konzentrat, Citrus-Duft



- Scheibenreiniger für die Scheibenwaschanlage im Winter



- Beseitigt Öl, Ruß, Salz und sonstige typische Winterverschmutzungen
- Verhindert Düsenvereisung und das Einfrieren der Scheibenwaschanlage; fächerdüsentauglich
- Absolut lack-, gummi- und kunststoffverträglich; mit Glycerin
- Bestens geeignet für hochwertige Laser-, Matrix-LED- sowie XENON-Scheinwerfer

CARAT-NR.	ART.-NR.	Gebindegröße	Preis/Stück
4 01 02 30/3	03328050	60 l-Fass	179,00
4 02 05 24/7	03329050	200 l-Fass	550,00

COREXX



THE WORLD OF AUTOMOTIVE EXCELLENCE

DIE ERSTE WAHL BEI PKW- UND NKW-TEILEN

Große Sortimentsbreite

Attraktive Margen

TOP-Qualität



DIE BEWÄHRTE MARKE
EXKLUSIV BEI IHREM **CARAT-HÄNDLER**

www.corexx.eu



Starterbatterie AGM



! NEU



A60

- 12 V, 60 Ah, 660 A
- 242 x 175 x 190 mm

CARAT-NR. 2 33 0C VM/9

93,90

A95

- 12 V, 95 Ah, 810 A
- 353 x 175 x 190 mm

CARAT-NR. 2 33 0H VM/6

134,00

- Für Fahrzeuge mit Start-Stopp-Technologie und/oder energieintensiven Zusatzverbrauchern
- Geeignet auch für Elektro- und Hybridelektrofahrzeuge
- 4 Typen für > 95 % Marktdeckung für europäische Fahrzeuge
- Stanzgitter-Technologie mit hoher Kaltstartleistung und Korrosionsbeständigkeit
- 100 % auslaufsicher
- Für sehr lange Lebensdauer und absolute Wartungsfreiheit
- Hergestellt in Deutschland

Starterbatterie Plus



! NEU



- Für konventionelle Fahrzeuge mit durchschnittlichem Energiebedarf
- 5 Typen für > 95 % Marktdeckung für europäische Fahrzeuge
- Modernste Calcium-Calcium-Technologie
- Stanzgitter-Technologie mit hoher Kaltstartleistung und Korrosionsbeständigkeit
- Modernste Deckelkonstruktion mit Zentralentgasung und Rückzündschutz

P60

- 12 V, 60 Ah, 540 A
- 242 x 175 x 175 mm

CARAT-NR. 2 33 0L VM/9

49,90

P80

- 12 V, 80 Ah, 740 A
- 315 x 175 x 175 mm

CARAT-NR. 2 33 0N VM/4

68,90

- Für eine längere Lebensdauer und absolute Wartungsfreiheit
- Erleichterte Zuordnung durch DIN Referenz auf dem Deckeletikett
- Hergestellt in Europa

P44

- 12 V, 44 Ah, 440 A
- 207 x 175 x 175 mm

CARAT-NR. 2 33 0J VM/3

39,90

P72

- 12 V, 72 Ah, 680 A
- 278 x 175 x 175 mm

CARAT-NR. 2 33 0M VM/7

62,90

P95

- 12 V, 95 Ah, 800 A
- 353 x 175 x 190 mm

CARAT-NR. 2 33 0X UM/3

79,90

*VARTA Batterien: Preis zzgl. Altbatteriewert.

Starterbatterie VARTA

Silver Dynamic AGM



- Für Fahrzeuge mit Start-Stopp-Funktion und für Elektroautos
- PowerFrame®-Gittertechnologie
- Dreifache Zyklenlebensdauer
- 90 % Recyclingquote
- OE-Teil, hergestellt in Deutschland

A7

- 12 V, 70 Ah, 760 A
- 278 x 175 x 190 mm

ART-NR. 570 901 076 J382

CARAT-NR. 2 33 58 15/3

119,00*

A6

- 12 V, 80 Ah, 800 A
- 315 x 175 x 190 mm

ART-NR. 580 901 080 J382

CARAT-NR. 2 33 58 18/7

136,00*

Starterbatterie VARTA

Blue Dynamic



- Entwickelt für Fahrzeuge aller Klassen
- Optimaler Kaltstartstrom
- PowerFrame®-Gittertechnologie für herausragende Leistungsfähigkeit

C22

- 12 V, 52 Ah, 470 A
- 207 x 175 x 190 mm

ART-NR. 5524000473132

CARAT-NR. 2 33 23 29/8

56,90*

G3

- 12 V, 95 Ah, 800 A
- 353 x 175 x 190 mm

ART-NR. 5954020803132

CARAT-NR. 2 33 23 56/1

99,90*

**Starterbatterie EFB****EXIDE**
BATTERIES

- Für Fahrzeuge mit Bremsenergieerückgewinnung
- Hohe Stromaufnahme während der gesamten Lebensdauer
- Bis zu 3-fach höhere Zyklenfestigkeit im Vergleich zu einer Standard-Batterie
- Neueste Technologie-Generation, freigegeben durch die Automobilhersteller

EL600

- 12 V, 60 Ah, 640 A
- 242 x 175 x 190 mm

ART-NR. EL600

CARAT-NR. 2 33 01 33/G

94,90**EL700**

- 12 V, 70 Ah, 720 A
- 278 x 175 x 190 mm

ART-NR. EL700

CARAT-NR. 2 33 01 39/G

106,00**Starterbatterie Premium****EXIDE**
BATTERIES

- Für Fahrzeuge mit vielen elektronischen Verbrauchern
- Bis zu 130 % Startleistung
- Bis zu 2-fach höhere Ladeakzeptanz dank Carbon Boost 2.0
- Ideal für hohe Beanspruchung und Kurzstreckennutzung

**EA640**

- 12 V, 64 Ah, 640 A
- 242 x 175 x 190 mm

ART-NR. EA640

CARAT-NR. 2 33 16 89/G

68,90**EA1000**

- 12 V, 100 Ah, 900 A
- 353 x 175 x 190 mm

ART-NR. EA1000

CARAT-NR. 2 33 16 88/G

99,90**Starterbatterie YBX®9000 Serie****Start/Stop AGM****YUASA BATTERY**
by GSYUASA

- Für Fahrzeuge mit Start-Stop-System und Energieerückgewinnung
- Bis zu 360.000 Anlassvorgänge
- Auslaufsichere Konstruktion und keine freie Säure
- Die Serie umfasst 6 Batterietypen

**YBX9096**

- 12 V, 70 Ah, 760 A
- 278 x 175 x 190 mm

ART-NR. YBX9096

CARAT-NR. 2 33 00 01/5

119,00**YBX9019**

- 12 V, 95 Ah, 850 A
- 353 x 175 x 190 mm

ART-NR. YBX9019

CARAT-NR. 2 33 00 03/1

154,00**Starterbatterie YBX®3000 Serie****YUASA BATTERY**
by GSYUASA

- Für bis zu 30.000 Anlassvorgänge
- Für Fahrzeuge mit hohem Leistungsbedarf
- Zusätzliche Platten für herausragende Startleistung
- Überrollgetesteter Deckel für zusätzliche Sicherheit

YBX3027

- 12 V, 62 Ah, 550 A
- 242 x 175 x 190 mm

ART-NR. YBX3027

CARAT-NR. 2 33 00 23/9

59,90**YBX3096**

- 12 V, 76 Ah, 680 A
- 278 x 175 x 190 mm

ART-NR. YBX3096

CARAT-NR. 2 33 00 26/2

68,90



Dichtstoff Abgasanlage

basal



- Versiegelungspaste für perfekte, dichte Verbindungen von Auspuffrohren
- Zur Reparatur kleinerer Undichtigkeiten im Bereich von hohen Temperaturen bis 800 °C
- Form- und volumenstabil

570 g

ART.-NR. 258-501

CARAT-NR. 4 10 09 07/7

4,50



190 g

ART.-NR. 258-502

CARAT-NR. 4 10 09 08/5

2,50

Starter

BOSCH

- Passend für div. IVECO Daily



Abbildung beispielhaft

ART.-NR. 0986018950

CARAT-NR. 2 90 78 37/D

116,90



Generator

BOSCH

- Passend für div. Audi, Seat, Škoda, VW



Abbildung beispielhaft

ART.-NR. 0986045340

CARAT-NR. 2 90 87 45/D

171,90



Kraftstoffpumpe

BOSCH

- Elektrisch, mit Anbaumaterial
- Passend für div. Fiat, Opel



ART.-NR. 0 986 580 807

CARAT-NR. 5 04 97 17/B

71,90



Flexrohr

COREXX

- Temperatur- und korrosionsbeständig
- Hohe Dichtigkeit
- Lange Lebensdauer
- Wirkungsvolle Entkopplung der Motorbewegungen und -vibrationen

mit Anschlußrohr

- Anschluß-Ø: 50 mm
- Flexlänge: 200 mm
- Gesamtlänge: 340 mm

CARAT-NR. 5 23 70 4H/3

10,90



Abbildung beispielhaft

- Anschluß-Ø: 60 mm
- Flexlänge: 120 mm
- Gesamtlänge: 300 mm

CARAT-NR. 5 23 70 3H/4

10,90

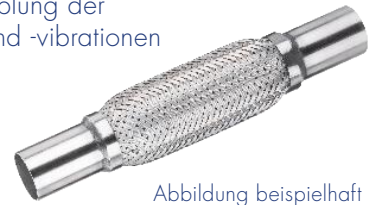
- Anschluß-Ø: 45 mm
- Flexlänge: 200 mm
- Gesamtlänge: 340 mm

CARAT-NR. 5 23 58 6H/6

9,90

mit Anschlußrohr (BMW)

- Anschluß-Ø: 55/60 mm
- Flexlänge: 120 mm
- Gesamtlänge: 240 mm

CARAT-NR. 5 23 75 3H/3

24,90



ohne Anschlußrohr

- Anschluß-Ø: 45 mm
- Flexlänge: 200 mm

CARAT-NR. 5 23 70 6H/1

8,90



Dichtmasse Dirko™ HT rot

elring
Das Original

Hochtemperaturbeständige, einkomponentige Dichtmasse auf Acetoxy-Silikonbasis mit sehr guter Haftung auf allen üblichen Metallen, Gusseisen, Kunststoffen (außer PE, PP und PTFE) und Glas. Zum Abdichten von z.B. Ventildeckeln, Ölwanen, Wasser- und Ölpumpen, Differentialgehäusen, Steuergehäusen, Achsabdeckungen u.v.m.
Temperaturbereich: -60 °C bis 315 °C



70 ml-Tube

ART.-NR. 705.708

CARAT-NR. 4 14 90 WJ/7



5,90



Flächendichtmasse Curil™ T2

Dauerplastisch mit sofortiger Dichtwirkung. Lösemittelfrei.
Eignet sich ideal für die Flächenabdichtung und für sämtliche Kunststoffoberflächen, auch z.B. bei PE, PP, PTFE sowie Weichmacher abgebenden Materialien, wie z. B. EPDM, APTK, Neopren, Butyl, Isolier-Anstrichen und Schaumstoffen.

Temperaturbereich:
von -55 °C bis 250 °C



70 ml-Tube
ART.-NR. 471.081
CARAT-NR. 4 14 36 61/9



Das Original



5,90

Glühkerze

IGNITION
PARTS

Abbildung beispielhaft



D-Power 11

- Passend für div. Chrysler, Mercedes-Benz

ART.-NR. 6346

CARAT-NR.
2 28 09 11/A

9,10

D-Power 50

- Passend für div. Audi, Chrysler, Seat, Škoda, VW

ART.-NR. 7560

CARAT-NR.
2 28 00 11/A

10,35

D-Power 57

- Passend für div. Audi, Porsche, Seat, Škoda, VW

ART.-NR. 8888

CARAT-NR.
2 28 12 37/A

13,90

Reparatursatz



Querlenker
Vorderachse



- Passend für div. Audi, Seat, Škoda, VW

ART.-NR. 100 610 0037/HD
CARAT-NR. 5 17 01 6C/D

27,90

Reparatursatz



Federbeinstützlager
Vorderachse



- Mit Wälzlager
- Beste Dämpfungseigenschaften und erhöhte Lebensdauer
- Mit verstärkten Innenteilen und einer optimierten Designlösung
- Optimal abgestimmte Gummimischung sorgt für hervorragende Dämpfungseigenschaften und eine lange Lebensdauer
- Passend für div. VAG

ART.-NR. 100 641 1002/HD
CARAT-NR. 5 13 16 4N/3

43,90

Zündkerze

V-Line 24

IGNITION
PARTS

- Für Zuverlässigkeit entwickelt
- Hohe Leistung
- Hervorragende Zündfähigkeit
- Lange Lebensdauer
- Inhalt: 1 Satz = 4 Stk.
- Passend für div. Audi, Mercedes-Benz, Seat, Škoda, VW

ART.-NR. 3045
CARAT-NR. 2 19 14 66/A

4,30

Zündkerze

IGNITION
PARTS

PZKER7B8EGS

- Passend für div. Audi, Seat, Škoda, VW

ART.-NR. 93231
CARAT-NR. 2 19 45 64/A

10,30

Zündkerze

IGNITION
PARTS

- Fester SAE-Anschluss
- I-Masseelektrode
- Entstört

IZFR6P7, 1 kOhm

Passend für div.

Audi, Seat, Škoda, VW

ART.-NR. 97153

CARAT-NR. 2 19 41 83/A

10,95

ZFR6V-G, 5 kOhm

Passend für div.

Chevrolet, Opel

ART.-NR. 8894

CARAT-NR. 2 19 03 60/A

4,10



Zündspule

U5002

- Passend für div.
Audi, Seat, Škoda, VW

ART-NR. 48003

CARAT-NR. 2 20 09 69/K

21,50



U5039

- Passend für div.
BMW

• 3-polig

ART-NR. 48147

CARAT-NR. 2 20 01 00/K

24,50



IGNITION
PARTS

Glühkerze



Duraterm



- Länge: 130 mm
- Gewindemaß: M 10 x 1,0
- Schlüsselweite: 10
- Anzugsdrehmoment: 10-15 Nm
- Anschlußtechnik: PIN
- Einbautiefe: 28 mm
- Konussteigung: 63
- Ohne Drucksensor

- Passend für div.
Audi, Bentley, Porsche, Seat, Škoda, VW

Abbildung beispielhaft

ART-NR. 0 250 403 009

CARAT-NR. 2 28 13 48/G

10,50



Zündkerze

**Double Platinum
Y5KPP332**

- Passend für div.
Audi, Seat, Škoda, VW

ART-NR. 0 241 145 523

CARAT-NR.
2 19 45 01/G

10,20



**Standard
FQR8LEU2**

- Passend für div.
Alfa Romeo, Chevrolet,
Fiat, Opel, Suzuki

ART-NR. 0 242 229 699

CARAT-NR.
2 80 06 06/2

3,90



Gasfeder Heckklappe



- Gasdruck-Technologie
- Nur zum Austausch, nicht zur Nachrüstung



- Passend für
VW Polo (9N)

CARAT-NR. 5 69 80 40/2

8,80

- Passend für
Škoda Octavia II Combi

CARAT-NR. 5 69 80 41/0

8,70

- Passend für
VW Passat B5 Kombi, Golf IV

CARAT-NR. 5 69 80 42/8

8,80

Blechtafel verzinkt



Abbildung beispielhaft

CARAT-NR.	ART-NR.	Abmessung	Stärke	Preis/Stück
5 42 01 00/9	9902.04	50 x 100 cm	0,7 mm	25,90
5 42 01 01/7	9902.05	50 x 100 cm	0,9 mm	31,50
5 43 09 69/A	99012.09	80 x 80 cm	0,8 mm	33,20
5 43 09 59/A	99012.05	50 x 150 cm	0,8 mm	39,50

Scheinwerferlampe



H4

- 12 V, 60/55 W, P43t-38

CARAT-NR. 1 54 19 54/2

1,00

H7 Longlife

- 12 V, 55 W, PX26d

CARAT-NR. 1 54 19 68/2

1,95



Scheinwerferlampe Xenon



D1S

- 85 V, 35 W, PK32d-2

CARAT-NR. 1 54 19 27/8

30,90

D2S

- 85 V, 35 W, P32d-2

CARAT-NR. 1 54 19 29/4

25,50

D3S

- 42 V, 35 W, PK32d-5

CARAT-NR. 1 54 29 36/8

44,50





Scheinwerferlampe



PHILIPS



H7 Vision

- 30 % mehr Licht auf der Straße*
- 12 V, 55 W, PX26d

*Im Vergleich zum gesetzlichen Mindeststandard

ART.-NR. 12972PRB1
CARAT-NR. 1 54 04 57/7

3,45

Scheinwerferlampe

PHILIPS



H7 LongLife EcoVision

- Ultra-robuste Autolampe mit wesentlich längerer Lebensdauer
- 12 V, 55 W, PX26d

ART.-NR. 12972LLECOC1
CARAT-NR. 1 54 11 43/2



4,95

Scheinwerferlampe

Xenon Vision

Xenon-Technologie in OE-Qualität.



PHILIPS



D1S Vision

- 85 V, 35 W, Pk32d-2

ART.-NR. 85415VIC1
CARAT-NR.
1 54 12 92/7

47,90

D2S Vision

- 85 V, 35 W, P32d-2

ART.-NR. 85122VIC1
CARAT-NR.
1 54 12 94/3

32,90

D3S Vision

- 42 V, 35 W, Pk32d-5

ART.-NR. 42403VIC1
CARAT-NR.
1 54 12 96/8

61,90

- Die Technologie erlaubt, einzelne Lampen zu wechseln
- Die Farbe der neuen Lampe stimmt mit der Farbe der nicht ausgewechselten Lampe überein
- Homologiert, bis zu 4300K

LED-Signallampe

Ultinon Pro6000 W5W-LED

PHILIPS

- Mit Straßenzulassung*
- Lichtfarbe auf die Ultinon Pro6000 H7- bzw. H4-LED abgestimmt
- Sorgt so für ein harmonisches, stylisches Lichtbild im Scheinwerfer
- Betriebsdauer: bis zu 10.000 h
- Getestet vom TÜV Rheinland, Straßenzulassung vom KBA für Positionslicht, Standlicht und Begrenzungsleuchten; im Innenraum uneingeschränkt verwendbar



* Nur für ausgewählte Fahrzeuge zugelassen. Weitere Informationen unter: www.philips.de/led-strassenzulassung.

ART.-NR. 11961HU60X2
CARAT-NR. 1 54 30 08/5

12,90



PHILIPS



Scheinwerferlampe

RacingVision GT200

- Bis zu 200 % helleres Licht*
- Bis zu 80 m weiter sehen**
- Besonders hoher Lichtdurchlass
- Präzisere Lichtverteilung und erhöhte Widerstandsfähigkeit vor Vibrationen; ECE homologiert

H4

ART.-NR. 12342RGTS2
CARAT-NR. 1 54 29 08/7

19,95

H7

ART.-NR. 12972RGTS2
CARAT-NR. 1 54 29 10/3

24,95

* Im Vgl. zu den gesetzlichen Mindeststandards.
** Im Vgl. zum abgeleiteten Minimum nach ECE-Regelung, basierend auf 1 Lux.

LED Scheinwerferlampen-Set Ultinon Pro6000

PHILIPS

- Bis zu 230 % helleres Licht* dank Automotive LEDs
- Weißes, kontrastreiches Licht mit 5800 K
- Bis zu 6 x längere Lebensdauer
- Bis zu 3 Jahre Garantie**



* Im Vgl. zu den gesetzlichen Mindeststandards.
** Weitere Informationen unter: philips.com/auto-warranty

Zur Kompatibilitätsliste:
philips.com/LEDcompatibility-check



Pkw

- Mit Straßenzulassung für über 200 Modelle (VW Golf, Passat, Tiguan, Touran, etc.)

H4

ART.-NR. 11342U6000X2
CARAT-NR.
1 54 29 81/4

94,90

Motorrad

H4

ART.-NR. 11342U6000X1
CARAT-NR.
1 54 30 31/7

49,90

H7

ART.-NR. 11972U6000X2
CARAT-NR.
1 54 29 26/9

92,90

H7

ART.-NR. 11972U6000X1
CARAT-NR.
1 54 30 30/9

47,90





Bremsbelag-Satz



- Passend für div. BMW 3er Touring F31 320i



Abbildung beispielhaft

ART-NR. 13.0460-3859.2
CARAT-NR. 5 55 13 27/D

59,00

ART-NR. 13.0460-3866.2
CARAT-NR. 5 55 82 8D/D

85,00

Handbremsbacken-Satz



- Passend für div. BMW 3er Touring F31 320i



Abbildung beispielhaft

ART-NR. 03.0137-0379.2
CARAT-NR. 5 56 93 05/D

26,50

Bremsscheibe



- Passend für div. BMW 3er Touring F31 320i



Abbildung beispielhaft

ART-NR. 24.0122-0278.1
CARAT-NR. 5 29 19 9F/B

63,90

ART-NR. 24.0120-0240.1
CARAT-NR. 5 29 34 6V/B

63,90

Sensor Raddrehzahl



- Passend für div. BMW 3er Touring F31 320i



- Stillstandserfassung (True Zero Speed)
- Geschwindigkeitsmessung bis zu 360 km/h
- Luftspaltbereich bis zu 4,5 mm
- Standard-Ausgabeprotokolle
- Temperaturbereich von -40 °C bis 150 °C
- Eigendiagnosefähig

ART-NR. 24.0711-5347.3
CARAT-NR. 5 58 41 1F/B

60,90

ART-NR. 24.0711-6281.3
CARAT-NR. 5 58 41 3F/B

45,90

Bremsbelag-Satz



- Passend für div. Opel Astra K Sports Tourer 1,4
- ECE R90 homologiert
- Inklusive Einbauanleitung und ggf. Zubehörsätze



- Breite: 106.5 mm
- Höhe: 46.7 mm
- Dicke/Stärke: 17 mm
- Mit Verschleißwarnkontakt
- Mit Zubehör

ART-NR. GDB2180
CARAT-NR. 5 55 55 2M/E

45,90

- Breite: 155.2 mm
- Höhe: 58.9 mm
- Dicke/Stärke: 19.8 mm

ART-NR. GDB2138
CARAT-NR. 5 55 83 1J/E

47,90

Bremsscheibe



- Passend für div. Opel Astra K Sports Tourer 1,4
- ECE R90 homologiert

- Bremsscheibenart: belüftet
- Lochanzahl: 5
- Außendurchmesser: 276 mm
- Bremsscheibendicke: 26 mm

ART-NR. DF6819
CARAT-NR. 5 29 56 9W/L

50,90



- Bremsscheibenart: Voll
- Lochanzahl: 5
- Außendurchmesser: 264 mm
- Bremsscheibendicke: 10 mm

ART-NR. DF6846
CARAT-NR. 5 29 48 1Y/L

54,90

Bremssattel



- Material: Gusseisen
- Kolbendurchmesser: 54 mm

ART-NR. BHW770E
CARAT-NR. 5 60 68 XA/2

je 117,90

ART-NR. BHW769E
CARAT-NR. 5 60 67 XA/4

- Material: Aluminium
- Kolbendurchmesser: 36 mm

ART-NR. BHR278E
CARAT-NR. 5 61 96 3Y/E

je 145,90

ART-NR. BHR277E
CARAT-NR. 5 61 96 2Y/E



- Passend für div. Opel Astra K Sports Tourer 1,4
- Austauschteil
- Garantie über 3 Jahre oder 100.000 km



Scheiben- bremsbelag- Satz



- Passend für div.
VW Transporter T6 2,0 TDI



ART-NR. 8DB 355 011-531
CARAT-NR. 5 54 16 89/5

36,90

ART-NR. 8DB 355 011-441
CARAT-NR. 5 54 16 88/7

63,90

Scheiben- bremsbelag-Satz



- Passend für div.
VW Golf VII 1,4 TSI



Abbildung beispielhaft

CARAT-NR. 5 55 27 9H/0

37,90

CARAT-NR. 5 55 29 7H/8

24,90

Ölfilter



- Passend für div.
Audi, Seat, Škoda, VW



ART-NR. W 712/95
CARAT-NR.
5 00 36 43/3

6,95

Bremsscheibe



- Passend für div.
VW Transporter T6 2,0 TDI



ART-NR. 8DD 355 123-511
CARAT-NR. 5 29 55 3W/8

61,90

ART-NR. 8DD 355 129-251
CARAT-NR. 5 29 89 8V/5

79,79

Bremsscheibe



- Passend für div.
VW Golf VII 1,4 TSI



Abbildung beispielhaft

CARAT-NR. 5 29 97 3J/9

24,90

CARAT-NR. 5 29 27 8J/1

33,90

Innenraumfilter



Aktivkohle

- Passend für div.
Audi, Seat, Škoda, VW



ART-NR. CUK 26 009
CARAT-NR. 5 01 25 85/5

13,20

Luftfilter

- Passend für div.
Audi, Seat, Škoda, VW

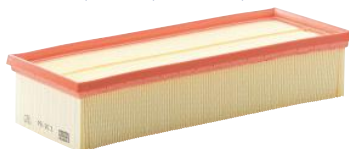

ART-NR. C 35 154
CARAT-NR. 5 02 81 28/6

9,25

Bremssattel



- Passend für div.
VW Transporter T6 2,0 TDI



Vorderachse, rechts

ART-NR. 8AN 355 793-281
CARAT-NR. 5 60 69 9W/8

Vorderachse, links

ART-NR. 8AN 355 793-271
CARAT-NR. 5 60 69 8W/9

je 64,90

Hinterachse, rechts

ART-NR. 8AN 355 784-721
CARAT-NR. 5 60 65 7W/8

Hinterachse, links

ART-NR. 8AN 355 784-711
CARAT-NR. 5 60 65 6W/9

je 71,90

Bremssattel



- Passend für div.
Audi, Seat, Škoda, VW



Abbildung beispielhaft

CARAT-NR. 5 61 52 7T/1

CARAT-NR. 5 61 52 6T/2 **je 159,00**

CARAT-NR. 5 61 32 1N/2

CARAT-NR. 5 61 32 0N/3 **je 56,00**

Kraftstofffilter



- Passend für div.
Audi, Seat,
Škoda, VW



ART-NR. PU 8028
CARAT-NR.
5 01 30 7A/5

21,60



Ölfilter

MAHLE

- Passend für div.
Audi, Seat,
Škoda, VW



ART.-NR. OX 188D
CARAT-NR. 5 02 62 03/M

3,90

Kraftstofffilter

MAHLE

- Passend für div.
Audi, Seat,
Škoda, VW



ART.-NR. KX 386
CARAT-NR. 5 00 02 3A/M

19,30

Stabilisator

COREXX

Vorderachse links/rechts



- Passend für div.
Audi, Seat, Škoda, VW

CARAT-NR. 5 81 67 ND/5

7,90

Querlenker

COREXX

Hinterachse links/rechts



- Passend für div.
Audi, Seat, Škoda, VW

CARAT-NR. 5 81 90 DD/8

34,90

Innenraumfilter

MAHLE

Aktivkohle

- Passend für div.
Audi, Seat, Škoda, VW



ART.-NR. LAK 181
CARAT-NR. 5 00 03 58/M

9,10

Luftfilter

- Passend für div.
Audi, Seat, Škoda, VW

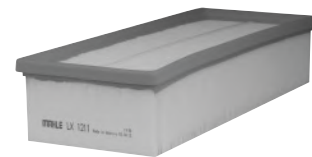

ART.-NR. LX 1211
CARAT-NR. 5 02 86 45/M

7,60

Querlenker

COREXX

- Passend für div.
Mercedes-Benz C-Klasse W203



Vorderachse links
CARAT-NR. 5 81 14 DD/8

34,90



Vorderachse rechts
CARAT-NR. 5 81 13 DD/0

34,90

Querlenker

COREXX

- Passend für div.
Mercedes-Benz C-Klasse W204



Vorderachse links
CARAT-NR. 5 81 12 DD/2

42,90

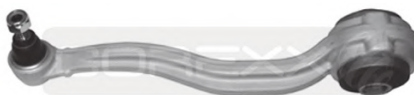

Vorderachse rechts
CARAT-NR. 5 81 11 DD/4

42,90

Innenraum- filter Biofunktional

COREXX

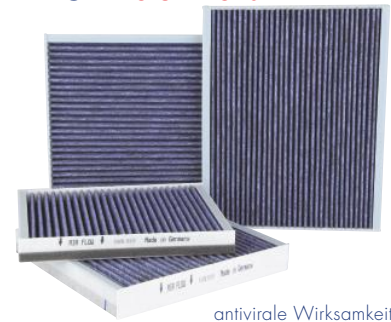

antivirale Wirksamkeit von
99,97 % nach ISO 18184:2019

- Biofunktionaler Aktivkohlefilter
- Filtert Staub, Pollen und Schmutzpartikel
- Schützt vor schädlichen Mikroorganismen
- Verhindert Wachstum von Bakterien und Schimmelpilzen

Passend für div.

Audi
CARAT-NR. 5 00 80 2V/1

8,20

Passend für div.

VW Polo
CARAT-NR. 5 00 82 2V/7

9,90

Passend für div.

Opel Corsa
CARAT-NR. 5 00 94 0W/1

12,50

Passend für div.

VW, T5
CARAT-NR. 5 00 93 7W/6

12,50

Passend für div.

Mercedes-Benz
CARAT-NR. 5 00 89 1W/0

15,90

Fahrwerks- feder Vorderachse

COREXX



Das Maximum
an Sicherheit,
Komfort und
Qualität.
Zertifiziert nach
ISO 9001 und
ISO 1400.

Abbildung beispielhaft

Passend für div.

Opel Corsa D
CARAT-NR. 5 35 74 9L/5

19,90

Passend für div.

Ford, Mazda
CARAT-NR. 5 35 79 5L/8

17,90

**Antriebswelle**

Abbildungen beispielhaft

Passend für div.Audi, Seat, Škoda, VW
CARAT-NR. 5 21 93 7N/2**69,00****Passend für div.**Mercedes-Benz
CARAT-NR. 5 21 93 8N/1**55,00****Passend für div.**VW T5/T6
CARAT-NR. 5 21 98 5N/3**109,00****Trag-/
Führungs-
gelenk**

- **Passend für div.**
Audi, Seat,
Škoda, VW

Abbildung beispielhaft

Vorderachse links

CARAT-NR. 5 81 66 JD/1

9,90**Vorderachse rechts**

CARAT-NR. 5 81 65 JD/3

9,90**Spurstangen-
kopf**

Abbildung beispielhaft

- **Passend für div.** Nissan, Renault

Vorderachse links

CARAT-NR. 5 81 23 XC/9

6,50**Vorderachse rechts**

CARAT-NR. 5 81 22 XC/1

6,50**Turbolader**

inkl. Dichtungssatz

**Passend für div.**Mercedes-Benz Sprinter,
Vito, G-, E- und S-Klasse

- OE-Qualität, 5 Jahre Garantie

ART-NR. 10901029

CARAT-NR. 5 94 5J YF/5

449,00**Turbolader**

inkl. Dichtungssatz

**Passend für div.**Citroën, Fiat, Ford, Mini,
Peugeot, Volvo

- OE-Qualität, 5 Jahre Garantie

ART-NR. 10900036

CARAT-NR. 5 94 7R VF/9

225,00**Turbolader**

Service Set Reman

**Passend für div.**

Audi, Seat, Škoda, VW 2.0 TDI

- Mit Ölzu- und -ablaufleitung
- Pfand: 250,- €

ART-NR. T981421BL

CARAT-NR. 5 11 34 HM/9

690,00**Turbolader**

Service Set Reman

**Passend für div.**

Audi, Seat, Škoda, VW 1.9 TDI

- Mit Ölzu- und -ablaufleitung

ART-NR. T981105BL

CARAT-NR. 5 11 07 5U/0

550,00**Turbolader**

Reman

**Passend für div.**Mercedes-Benz Sprinter,
Vito, G-, E- und S-Klasse

- Elektrisch gesteuert

ART-NR. T915234BL

CARAT-NR. 5 11 72 WA/8

712,50**Antriebswelle****Passend für div.**

BMW X-Drive

- Länge: 564 mm
- Außenverzahnung rad-/
getriebeseitig: 37/27
- Gelenk-Ø rad-/getriebeseitig:
86,00/82,00 mm
- Gewindemaß: M16x1,5
- **Zzgl. Pfand 26,- €**

ART-NR. 25751

CARAT-NR. 5 21 50 4C/0

252,70



Faltenbalg-Satz **SPIDAN**



Abbildung beispielhaft



- **Passend für div.**
Audi, Seat, Škoda, VW

ART-NR. 23690
CARAT-NR. 5 26 16 58/S **9,40**

ART-NR. 21588
CARAT-NR. 5 21 50 30/7 **9,90**

Faltenbalg-Satz **SPIDAN** Universal



Abbildung beispielhaft



- 127 mm
- Polychloropren (Neopren)

ART-NR. 23662
CARAT-NR. 5 26 16 55/S **8,90**

- 100 mm
- Polychloropren (Neopren)

ART-NR. 190964
CARAT-NR. 5 26 13 3C/S **8,00**

Spurstangenkopf



- **Passend für div.**
Audi, Seat, Škoda, VW

Vorderachse links
ART-NR. 54007701
CARAT-NR. 5 80 02 40/M **11,60**

Vorderachse rechts
ART-NR. 54007602
CARAT-NR. 5 80 02 39/M **11,60**

Koppelstange



Vorderachse links/rechts



- **Passend für div.**
Audi, Seat, Škoda, VW

ART-NR. 53007618
CARAT-NR. 5 80 79 40/M **8,80**

Trag- Führungsgelenk



Vorderachse links/rechts



- **Passend für div.**
Mercedes-Benz E-Klasse, CLS,
S-Klasse, SL

ART-NR. 57018008
CARAT-NR. 5 80 00 65/M **11,50**

Trag- Führungsgelenk



Vorderachse links/rechts



- **Passend für div.**
Mercedes-Benz A-Klasse
W169, B-Klasse W 245

ART-NR. 57018318
CARAT-NR. 5 80 05 78/M **13,80**

Stossdämpfer Gasdruck



Hinterachse



- **Passend für div.**
Seat, Škoda, VW

ART-NR. 310 950
CARAT-NR. 5 40 15 60/S **45,90**

- **Passend für div.**
Seat, VW

ART-NR. 317 336
CARAT-NR. 5 38 04 1D/S **36,60**

Federbein- stützlager



Vorderachse



- **Passend für div.**
Audi, Seat, Škoda, VW

ART-NR. 802 417
CARAT-NR. 5 13 36 97/2 **22,50**

Federbein- stützlager



Vorderachse



- **Passend für div.**
BMW

ART-NR. 802 186
CARAT-NR. 5 40 60 57/9 **19,80**



Koppelstange

LEMFÖRDER

Vorderachse links/rechts



- **Passend für div.**
Audi, Seat, Škoda, VW

ART-NR. 26774 01

CARAT-NR. 5 27 14 53/2

19,90

Koppelstange

LEMFÖRDER

Vorderachse links/rechts



- **Passend für div.**
Audi, Seat, Škoda, VW

ART-NR. 25463 02

CARAT-NR. 5 17 62 27/6

14,90

Trag- Führungsgelenk

LEMFÖRDER

Vorderachse links/rechts



- **Passend für div.**
Audi, Seat, Škoda, VW

ART-NR. 26772 02

CARAT-NR. 5 27 02 50/3

20,60

Hydraulikfilter- Satz Automatikgetriebe



- Getriebeart: 7G-Tronic Plus
- Mit Dichtung
- Getriebetyp: 722.9
- **Passend für div.**
Mercedes-Benz

ART-NR. V30-1928

CARAT-NR. 5 01 61 39/R

58,10

Teilesatz Ölwechsel Automatikgetriebe



- Getriebeart: 9-Gang
(9G-Tronic 725.0)
- **Passend für div.**
Mercedes-Benz

ART-NR. V30-2377-BEK

CARAT-NR. 5 01 6F MF/R

148,50

Dichtungskit für Steuergehäuse

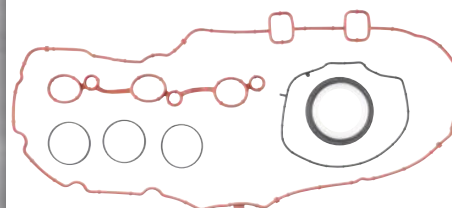
a brand of
Für einen schnellen und effizienten
Wechsel des Zahnriemens.

- **Passend für div.**
Citroën, DS, Opel,
Peugeot, Toyota



ART-NR. 49115983

CARAT-NR. 5 15 93 CX/V

33,90

Ölablassschrauben-Box

a brand of

- Jetzt neu, mit Plastikschraube für VAG und PSA-Modelle!
- Reduzierter Beschaffungsaufwand (TecDoc vernummert)
- Gesamtsortiment von über 50 verschiedenen Kits
- Einfache Identifizierung dank Kfz-Zuordnungsliste
- Keine offenen Verpackungen im Lager (Inventurerleichterung)
- Dichtring-Paket mit jeweils 2 Stück der gängigsten 20 Typen



ART-NR. 49388250

CARAT-NR. 4 93 88 25/0

129,90

Keilrippenriemen



- Hochwertiger Synthese-Kautschuk, teilweise mit Fasern verstärkt
- Polyester-Zugstrang
- Hohe Biegewechselfestigkeit und Flexibilität
- 5 Jahre Garantie (www.continental-ep.com)
- **Passend für div.** Mercedes-Benz



ART-NR. 6PK2397

CARAT-NR. 5 05 61 4R/A

22,90



Zahnriemen Kit CT1168



- Alle benötigten Teile in einer Box
- Erhältlich für mehr als 95 % aller europäischen Fahrzeugtypen
- Zahnriemen aus hochwertigem Synthese-Kautschuk und widerstandsfähigem Polyamidgewebe mit Glasfaser-Zugstrang in S/Z-Drehung
- Zähnezahl: 145
- Breite: 25 mm

• **Passend für div.**
Audi, Seat, Škoda, VW

ART-NR. CT1168K3
CARAT-NR. 5 06 97 4D/A

136,90

Wasserpumpen- und Zahnriemen Kit



Abbildung beispielhaft

Inhalt:

- Zahnriemen
- Spannrolle Zahnriemen
- Umlenk-/Führungsrollen Zahnriemen
- Wasserpumpe
- Verschraubungs-sortiment

• **Passend für div.**
Audi, Ford, Seat, Škoda, VW

ART-NR. KP55569XS-2
CARAT-NR. 5 07 27 89/R

125,00

• **Passend für div.** Volvo

ART-NR. KP15686XS-1
CARAT-NR. 5 07 99 4N/R

233,90

Wasserpumpe



• **Passend für div.**
Audi, Seat, Škoda, VW

ART-NR. 538 0967 10
CARAT-NR. 5 07 89 6R/2

133,90

Wasserpumpen- und Zahnriemen Kit



• **Passend für div.**
Audi, Seat, Škoda, VW

Inhalt:

- Zahnriemen
- Spannrolle Zahnriemen
- Umlenk-/Führungsrollen Zahnriemen
- Wasserpumpe
- Verschraubungs-sortiment

ART-NR. 530 0665 30
CARAT-NR. 5 07 89 4R/4

267,00



Abbildung beispielhaft

Wasserpumpen- und Zahnriemen Kit



Inhalt

- Zahnriemen, Wasserpumpe
- Spannrollen, Umlenk-/Führungsrollen, Spanndämpfer
- Kleinteile wie Schrauben, Muttern, Federn und Dichtung
- Wechselaufkleber

• **Passend für div.**
Audi, Seat, Škoda,
VW 1,4 16 V bis 2007

ART-NR. KT 1209 W1
CARAT-NR. 5 06 49 19/C

119,00

• **Passend für div.**
Audi, Seat, Škoda,
VW 1.9 TDI und 1.4 TDI

ART-NR. KT 1237 W2
CARAT-NR. 5 06 11 37/C

109,00



DER EINE FÜR ALLES.

STARTEN SIE JETZT!

JETZT AUCH ALS APP!

webELEKAT 4.0



HIGHLIGHTS

- Inclusive Mobile App (Android, IOs)
- Volle Unterstützung für Pkw und Nkw
- Selbstlernende Fahrzeugakte
- Katalog-Performance
- Übersichtlichkeit
- Ausgeprägte Warenkorbfunktionalität

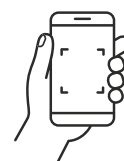
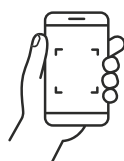

- Mit wenigen Klicks zum Kostenvoranschlag
- Zukunftssicher durch permanente Weiterentwicklung



Zündspule

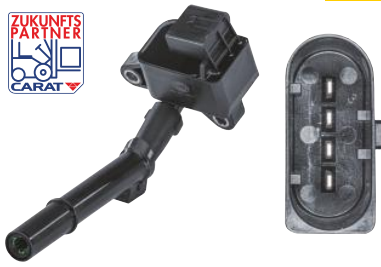

- Passend für div.
Mercedes-Benz

ART.-NR. 5DA 358 168-311
CARAT-NR. 2 20 03 3C/H

39,00

Radsensor RDKS



- Passend für div.
Audi, BMW, Ford,
Mercedes-Benz, Mini, Opel,
Renault, Škoda, VW

ART.-NR. 6PP 358 139-461
CARAT-NR. 4 32 27 47/9

29,00

AGR-Ventil



- Elektrisch
- Euro 4
- Mit Dichtung, ohne AGR-Kühler,
Unterdruck-Bypass, Schelle

ART.-NR. 700474
CARAT-NR. 2 15 41 HA/8

152,90

Kupplungs-Satz

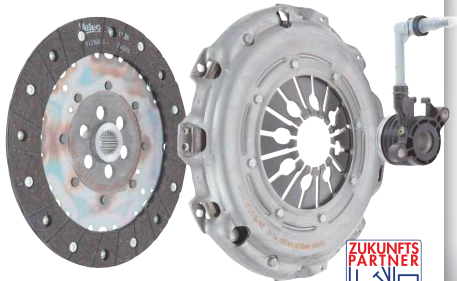

Mit Kupplungsdruckplatte, Zentral-
ausrücker und Kupplungsscheibe.

- Ø: 190 mm
- Gewicht: 5,28 kg

ART.-NR. 834214
CARAT-NR. 5 19 55 RA/B

99,90

Klima- kompressor



Abbildung beispielhaft

- Passend für div.
Audi, Ford, Mercedes-Benz,
Seat, Škoda, VW

ART.-NR. 890761
CARAT-NR. 5 53 08 3V/0

189,90

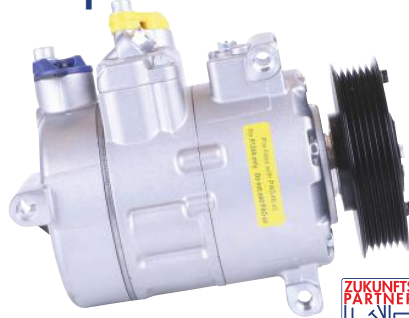
Ladeluftkühler



Abbildung beispielhaft



- Passend für div.
Ford Transit

ART.-NR. 961230
CARAT-NR. 5 50 56 5U/5

122,90

Kondensator Klimaanlage

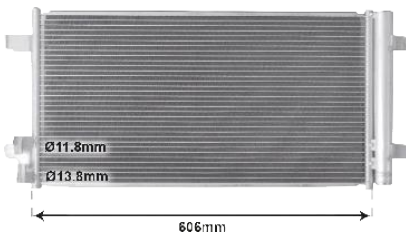

- Mit Trockner

- Passend für div.
Audi, Seat, Škoda, VW

VGL.-NR. 2Q0 816 411 A
ART.-NR. 58015707
CARAT-NR. 5 53 43 TN/5

109,00

Ladeluftkühler

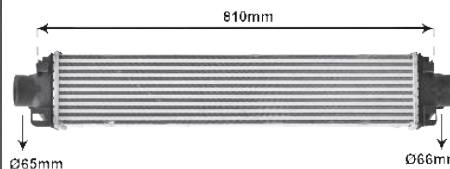

- Passend für div.
Audi A4 19+, A5 16+,
A6 18+, Q5 17+

VGL.-NR. 8W0 145 805 E / AB
ART.-NR. 03014719
CARAT-NR. 5 50 35 CP/2

132,90

Bremsleitung



- Passend für div.
Audi, Seat, Škoda, VW



Hinterachse links

VGL.-NR. 1K0 611 763 E
ART.-NR. 4120001
CARAT-NR. 5 32 80 8L/M

14,90

Hinterachse rechts

VGL.-NR. 1K0 611 764 L
ART.-NR. 4120002
CARAT-NR. 5 32 80 9L/M

14,90



Starterbatterie

Truck Heavy Duty

COREXX

! NEU



T110H

- 12 V, 110 Ah, 760 A
- 514 x 175 x 210 mm

CARAT-NR. 2 33 00 50/2

99,90

- Für Nutzfahrzeuge mit normaler Ausstattung
- Wartungsarm



T120H

- 12 V, 120 Ah, 680 A
- 513 x 189 x 223 mm

CARAT-NR. 2 33 00 51/0

109,00

- Gute Kaltstartleistung und Vibrationsfestigkeit
- Standard-Lebensdauer



T140H

- 12 V, 140 Ah, 760 A
- 513 x 189 x 223 mm

CARAT-NR. 2 33 00 52/8

119,00

Starterbatterie

Truck Super Heavy Duty

COREXX

! NEU



T180S

- 12 V, 180 Ah, 1000 A
- 513 x 223 x 223 mm

CARAT-NR. 2 33 00 56/9

148,00

T225S

- 12 V, 225 Ah, 1150 A
- 518 x 276 x 242 mm

CARAT-NR. 2 33 00 57/7

179,00

- Für leistungsstarke Nutzfahrzeuge mit mittlerem Energiebedarf ohne Kabinenübernachtungen
- Hohe Kaltstartleistung und Vibrationsfestigkeit
- Lange Lebensdauer
- Wartungsfrei durch modernste Deckelkonstruktion mit Zentralentgasung und Rückzündschutz

*VARTA Batterien: Preis zzgl. Altbatteriewert.

VARTA

Starterbatterie

ProMotive AGM



- Sechsfache Zyklenlebensdauer im Vergleich mit konventionellen Batterien
- Für fortschrittliche Hotel-Funktionen mit Standklimaanlage/-Heizung
- Höchste Vibrationsfestigkeit für Heckeinbau (EURO 5/6)
- 100 % wartungsfrei, hergestellt in Deutschland
- Originalersatzteil



A1

- 12 V, 210 Ah, 1200 A
- 518 x 276 x 242 mm

ART-NR. 710 901 120 E652

CARAT-NR. 2 33 51 88/5

339,00*

Starterbatterie

ProMotive EFB

VARTA



- Die effektivste Lösung für hohen Energiebedarf einschließlich Hotelfunktion und höchste Vibrationsfestigkeit
- Bis zu 40 % längere Lebensdauer
- Verhindert Stillstandszeiten
- 100 % wartungsfrei, hergestellt in Deutschland
- Originalersatzteil



B90

- 12 V, 190 Ah, 1050 A
- 513 x 223 x 223 mm

ART-NR. 690 500 105 E652

CARAT-NR. 2 33 34 95/6

174,00*

C40

- 12 V, 240 Ah, 1200 A
- 518 x 276 x 242 mm

ART-NR. 740 500 120 E652

CARAT-NR. 2 33 34 96/4

219,00*



Ersatzlampen-Set H7 MasterDuty MaxiKit 24 V



PHILIPS

Die Zusammenstellung der Lampen deckt die Mehrheit der gängigen Lampen in europäischen Nutzfahrzeugen ab.

Inhalt:

2x H7MD; 2x P21W; 2x P21/5W; 1x PY21W; 2x R10W; 3x R5W; 2x C5W; 1x W5W; 1x T4W (16 Lampen); Sicherungen: 10-15-20-30 A.

ART-NR. 55560LKMDKM
CARAT-NR. 1 54 08 86/7

21,90

Glühlampe, Blinkleuchte MasterDuty 24 V

PHILIPS



10er Pack
Lampen einzeln entnehmbar, Karton wiederver-schließbar!



5 W, R5W, Kugellampe, BA15s

ART-NR. 13821MDCP
CARAT-NR. 1 54 09 95/6

5,50

10 W, R10W, Kugellampe, BA15s

ART-NR. 13814MDCP
CARAT-NR. 1 54 09 94/9

5,90

21 W, P21W, Kugellampe, BA15s

ART-NR. 13498MDCP
CARAT-NR. 1 54 09 97/2

6,90

Scheinwerferlampe MasterDuty 24 V



PHILIPS



MasterDuty 24V Scheinwerferlampen sind auf extreme Vibrationsbeständigkeit ausgelegt.

MasterDuty 24 V Lampen bieten:

- Ultimative Schlagfestigkeit durch eine erhöhte Materialfestigkeit von Lampenaufhängung und Sockel
- Eine extrem robuste Doppelwendel, die zahlreichen Vibrationsfrequenzen standhält
- Hochleistungs-Quarzglas für effektiven Schutz vor hohem Druck und schnellen Temperaturschwankungen

H7

24V, 55 W
ART-NR. 13972MDC1
CARAT-NR. 1 54 08 82/6

7,50

H4

24V, 75/70 W
ART-NR. 13342MDC1
CARAT-NR. 1 54 08 79/2

3,95

H1

24 V, 70 W
ART-NR. 13258MDC1
CARAT-NR. 1 54 08 56/0

2,95

Reparatursatz Lufttrockner

Haldex



Passend für Consep® Ölabscheider

ART-NR. 71376
CARAT-NR. 5 77 37 60/3

22,00



Passend für Consep® Ölabscheider

ART-NR. 71327
CARAT-NR. 5 77 37 59/5

17,00



Reparatursatz CONSEP für ADV automatisches Entwässerungsventil. Für Version: Original mit 6 Schrauben

ART-NR. 90364
CARAT-NR. 5 77 37 61/1

28,50

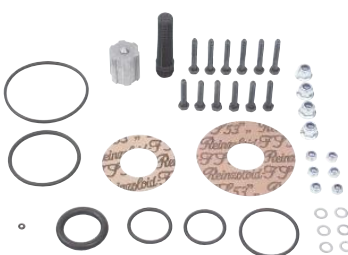

Reparatursatz CONSEP für ADV automatisches Entwässerungsventil. Für Version: quick-fit

ART-NR. 92833
CARAT-NR. 5 77 37 62/9

37,00



Kupplungskopf für Motorwagen



Rot Vorratsleitung
M16 x 1,5; 10 bar

VGL-NR. 81.52120.6068
ART-NR. 952 200 221 0
CARAT-NR.
5 70 71 41/W

8,00

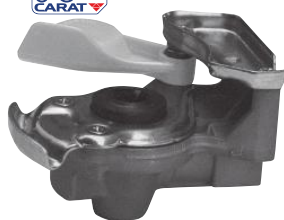
**WABCO**

Gelb Bremsleitung
M16 x 1,5; 10 bar

VGL-NR. 81.52120.6069
ART-NR. 952 200 222 0
CARAT-NR.
5 70 71 42/W

8,00

Kupplungskopf für Anhänger



Rot
M16 x 1,5; 10 bar

ART-NR. 952 200 021 0
CARAT-NR.
5 70 71 31/W

6,00

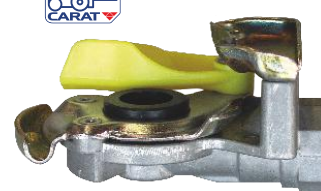
**WABCO**

Gelb
M16 x 1,5; 10 bar

ART-NR. 952 200 022 0
CARAT-NR.
5 70 71 32/W

6,00

Lufttrocknerkartusche

WABCO

Air System Protector

- Mit Koaleszenzfilter
- **Passend für div.** DAF, IVECO, MAN, Mercedes-Benz, Renault, Scania, Volvo
- M39 x 1,5; Rechtsgewinde, bis 14 bar

VGL-NR. 1506635
ART-NR. 432 901 223 2
CARAT-NR. 5 79 48 02/W

29,00



Essential

- M39 x 1,5, Rechtsgewinde
- Betriebsdruck max. 14 bar

VGL-NR. 81.52102.0008
ART-NR. 432 410 222 7
CARAT-NR. 5 70 14 81/W

15,50

Haubenhalter



- Batteriekastendeckel
- Länge: 55 mm

ART-NR. 810.613-00A
CARAT-NR. 5 75 99 26/A

200,00



Schwungrad



Zähnezahl: 160

- **Passend für div.** MAN

VGL-NR. 51.02301.5265; 51.02301.6080;
51.02301.6093

ART-NR. 030.426-00A
CARAT-NR. 5 76 95 64/A

190,00



Reparatursatz

SAF Holland

Kit Integralscheibe RB/BI

VGL-NR. 3434366201
ART-NR. 03434366201
CARAT-NR. 7 33 88 3F/S

26,00

Radbolzengruppe **einzeln**

SAF Holland

Komplett für Stahlfelge

- Mittenzentriert, 68 mm SW32

ART-NR. 03302115600
CARAT-NR. 7 28 00 00/S

7,00



Abbildung
beispielhaft

Komplett für Alufelge

- Mittenzentriert, 78 mm SW32

ART-NR. 03302115700
CARAT-NR. 7 28 00 01/S

7,00



Haubenhalter



- Batteriekastendeckel
- Länge: 55 mm

ART-NR. 810.613-00A
CARAT-NR. 5 75 99 26/A

200,00



Schwungrad



Zähnezahl: 160

- **Passend für div.** MAN

VGL-NR. 51.02301.5265; 51.02301.6080;
51.02301.6093

ART-NR. 030.426-00A
CARAT-NR. 5 76 95 64/A

190,00



Zugfeder

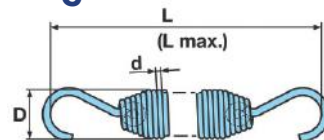

Abmessung:
Ø 22,5 / 2,5 x 235 (285)
Länge: 235 mm

ART-NR. 05.397.26.02.0
CARAT-NR. 5 72 02 64/0

1,90





Dichtungssatz Radnabe



Bestehend aus:
Sicherungsring, Anlaufscheibe, 2 x Wellendichtring, ABS-Polrad, Druckring

- **Passend für div.**
EvoBus, Mercedes-Benz, Setra

ART-NR. 24763
CARAT-NR. 5 14 22 22/F

40,00

Radblende



- Farbe: silber
- Lochanzahl: 10
- Material: Stahlblech
- Oberfläche: lackiert
- Passend für Felgengröße: 20-22,5"

ART-NR. 02326
CARAT-NR. 3 68 01 13/F

25,00

Bio-Nachfüllfett



- Set für eine Nachfüllung
- 2 Kartuschen à 400 ml**

ART-NR. SKE013440000
CARAT-NR. 4 11 03 9J/2

42,00

Gleitscheiben Reparatur-Satz

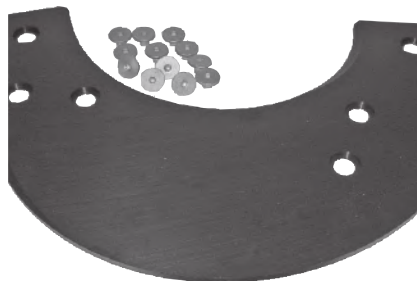

- Bestehend aus
- Gleitscheibe links/rechts
 - Schraubensatz

Abbildung beispielhaft

passend für wartungsarme Sattelkupplungen JSK 42 K...

ART-NR. SKE 001007020
CARAT-NR. 5 79 64 85/0

275,00

passend für wartungsarme Sattelkupplungen JSK 37 ...W

ART-NR. SK 3106-003
CARAT-NR. 5 79 01 22/5

280,00

Scheibenbremsbelag-Satz



Vorderachse/Hinterachse
Bremsystem Knorr SN7

- **Passend für div.**
IVECO, MAN, Mercedes-Benz, Scania

ART-NR. 2927801
CARAT-NR. 5 57 46 85/F

85,00



Bremsystem Knorr SN7

- **Passend für div.**
Mercedes-Benz, Iris Bus, MAN, Neoplan, Scania, Setra

ART-NR. 2927802
CARAT-NR. 5 57 46 79/F

105,00



- Bremsystem: Meritor ELSA 225-3
- B x H x D:
249,6 x 106,9 x 29,2 mm
- Qualität: T3032
- Verschleißwarnkontakt: für Verschleißwarnanzeiger vorbereitet
- **Passend für div.**
Volvo Truck, Renault Truck

ART-NR. 2917401
CARAT-NR. 5 57 22 58/F

105,00

Nabendeckel Reparatur-Satz



- Kunststoff schwarz

ART-NR. JAE0250310120
CARAT-NR. 5 78 11 4M/0

10,00

Längslenker



- Länge: 531 mm
- Lochabstand: 130/130 mm
- **Passend für div.**
MAN, Neoplan

VGL-NR. 81.43220-6190
ART-NR. 25780 01
CARAT-NR. 5 80 39 45/4

210,00



Dreieckslenker

Hinterachse

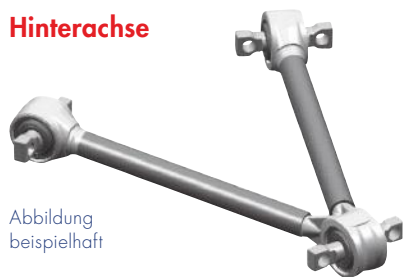
Abbildung
beispielhaft

- Länge: 625 mm
- Breite: 520 mm
- Lochabstand: 130/130/152 mm

Passend für div.

Mercedes-Benz

VGL.-NR. A 960 350 04 05;

A 960 350 34 05

ART.-NR. 37620 01

CARAT-NR. 5 80 47 78/8

400,00

LEMFÖRDER

- Länge: 622 mm
- Breite: 520 mm
- Lochabstand: 130/152/130 mm

Passend für div.

Mercedes-Benz

VGL.-NR. A 942 350 12 05

ART.-NR. 31887 01

CARAT-NR. 5 81 90 7K/9

425,00

LEMFÖRDER

Spurstangenkopf

Abbildung
beispielhaft

- Rechtsgewinde
- Länge: 120 mm
- Gewindemaß: M30 x 1,5
- Konusmaß: 30 mm, mit Zubehör

Passend für div.

MAN, Mercedes-Benz

VGL.-NR. 81.95301-6274, 81.95301-6350,
A 002 460 01 48, A 001 460 77 48,
1603789

ART.-NR. 11505 03

CARAT-NR. 5 81 97 59/1

30,00

- Rechtsgewinde
- Länge: 95 mm
- Gewindemaß: M26 x 1,5
- Konusmaß: 30 mm, mit Zubehör

Passend für div.

Mercedes-Benz, Scania, Volvo

VGL.-NR. XXX

ART.-NR. 19537 01

CARAT-NR. 5 80 51 83/0

80,00

Stoßdämpfer

- Öldruck
- Auge/Auge
- Hub: 230 mm



SACHS

Passend für div.

MAN TGA, TGS, TGX

VGL.-NR. 81.43702-6058

ART.-NR. 314 336

CARAT-NR. 5 40 21 71/S

145,00

- Zweirohr
- Stift/Stift
- Kenngöße: NV36X205HA
- Hub: 197 mm



Passend für div.

Mercedes-Benz Citaro

VGL.-NR. A 628 326 26 00; A 628 326 23 00;
A 628 326 18 00; A 628 326 12 00;
A 628 326 11 00; A 628 326 08 00

ART.-NR. 290 991

CARAT-NR. 5 40 10 39/S

145,00

- Öldruck
- Zweirohr-System
- Stift/Stift
- Einbauort Vorderachse



Passend für div.

Mercedes-Benz Citaro

VGL.-NR. A 628 323 01 00, A 628 323 02 00

ART.-NR. 131 828

CARAT-NR. 5 40 36 60/3

160,00

- Öldruck
- Zweirohr-System
- Auge/Auge
- Kenngöße: N36X325A



Passend für div.

Mercedes-Benz Acros, Atego

VGL.-NR. A 006 323 95 00

ART.-NR. 310 163

CARAT-NR. 5 40 11 86/S

120,00

Kennzeichenleuchte



- beidseitig
- **Passend für div.** VW T4, LT

ART.-NR. 2KA 003 389-061

CARAT-NR. 1 42 07 89/8

7,00

Seitenmarkierungsleuchte



- links/rechts

VGL.-NR. 1731959

ART.-NR. 2PS008645-001

CARAT-NR. 1 42 05 43/9

9,00

Umrißleuchte



- Seitlicher Anbau
- Ohne Glühlampen

ART.-NR. 2XS 005 020-011

CARAT-NR. 1 42 11 20/5

5,50



Rückstrahler rechteckig



- 94 x 44 mm, selbstklebend
- Gelb

ART.-NR. 8RA003326-041
CARAT-NR. 1 53 00 29/6

1,90

Blink-/Bremsleuchte



- Gelb/rot
- P21W/R10W
- 2 Leuchtfunktionen
- Mit Lampenträger
- E1 63253/ECE Zulassung
- Ohne Glühlampen
- **Passend für div.**
Mercedes-Benz

VGL.-NR. A 001 820 25 21; A 001 821 25 21
ART.-NR. 2BA 003 236-541
CARAT-NR. 1 42 00 03/4

21,00

Warnflaggen-Satz



- Links und Rechts
- CE/TÜV

CARAT-NR. 7 01 24 PD/8

14,90

Schmutzfänger



Abbildung beispielhaft

2er-Set, 400 x 300 mm
CARAT-NR. 5 76 75 TF/6

5,90

2er-Set, 600 x 300 mm
CARAT-NR. 5 76 88 XF/5

5,90

2er-Set, 600 x 400 mm
CARAT-NR. 5 76 89 XF/3

8,90

Kombizylinder Scheibe



- Typ 20/24
- Hub Betriebsbremse/Feder-
speicher: 64/64 mm

Passend für div.
Mercedes-Benz

ART.-NR. K004074
CARAT-NR. 7 33 44 33/E

315,00



- Typ 20/24
- Hub Betriebsbremse/Feder-
speicher: 64/64 mm

Passend für div.
MAN, Mercedes-Benz

ART.-NR. I138408F
CARAT-NR. 7 32 55 33/3

325,00

BX7523



- Typ 24/30
- Hub Betriebsbremse/Feder-
speicher: 76/76 mm
- Kolbenstangenlänge: 250 mm

Passend für div.
DAF, Iveco, Scania

ART.-NR. K031739N00
CARAT-NR. 7 33 57 94/E

70,00

BX7525



- Typ 24/30
- Hub Betriebsbremse/Feder-
speicher: 75/75 mm
- Kolbenstangenlänge: 230 mm

Passend für div.
DAF, Iveco, Scania, Schmitz

ART.-NR. K031740N00
CARAT-NR. 7 33 57 96/E

70,00

Heckschürze



- 2400 x 400 mm
- Mit Befestigungsmaterial und -schiene

CARAT-NR. 7 42 46 01/8

35,00



Klemmbalken

COREXX



- Material: Aluminium
- Verstellbereich: 2350–2720 mm
- Blockierkraft: 150 daN

CARAT-NR. 3 60 15 6N/9

pro Stück
39,90ab 10 Stück
37,90

i Die dazugehörigen Datenblätter finden Sie hier:



Ladebalken



- Material: Aluminium
- Verstellbereich: 2300–2580mm
- Blockierkraft: 1000 daN

CARAT-NR. 3 60 17 7F/2

pro Stück
75,00ab 10 Stück
69,00

Zwischenwandverschluss



- Material: Aluminium
- Verstellbereich: 2400–2700 mm
- Blockierkraft: 400 daN

CARAT-NR. 3 60 17 6F/3

pro Stück
65,00ab 10 Stück
59,00

Anti-Rutsch-Matte

COREXX



- 5000 x 250 x 8 mm

CARAT-NR.
3 23 72 60/9**19,00**

Zurrgurt Breite: 50 mm

COREXX



Light, 2-teilig

Abbildungen beispielhaft

- LC2000 daN, STF300 daN

Länge: 8 m
CARAT-NR. 3 60 15 3N/2pro Stück
12,90ab 10 Stück
11,90Länge: 10 m
CARAT-NR. 3 60 15 5N/0pro Stück
12,90ab 10 Stück
11,90

Standard, 2-teilig

- LC2500 daN, STF300 daN

Länge: 8 m
CARAT-NR. 3 60 17 8F/1pro Stück
12,90ab 10 Stück
11,90Länge: 10 m
CARAT-NR. 3 60 65 0M/3pro Stück
14,90ab 10 Stück
13,90

Ergo, 2-teilig, mit Langhebelratsche

- LC2500 daN, STF500 daN

Länge: 8 m
CARAT-NR. 3 60 30 3M/4pro Stück
16,90ab 10 Stück
15,90Länge: 10 m
CARAT-NR. 3 60 65 1M/2pro Stück
19,90ab 10 Stück
18,90

Motor Ladebordwand

HACO
TAIL LIFT PARTS

Mit Welle Anschluss linksdrehend

Technische Daten

- Spannung: 12 V
- Leistung: 0,8 kW
- Drehrichtung: CCW
- Anschluss: Weiblich
- Offen/geschlossen: Offen

• Passend für div.

Bär Cargolift, Dautel, MBB-Palfinger, Sörensen, Zepro

ART-NR. 2001169H
CARAT-NR. 7 42 03 53/0**225,00**

Magnetventil doppelwirkend

HACO
TAIL LIFT PARTS

Technische Daten

- Funktion: 2/2 Doppelt gesperrt
- Spannung: 24 V
- Nasengröße: 15
- Gewinde M20 x 1,5

• Passend für div.

Bär Cargolift 101125167,
Bär Cargolift 2 01.125167,
Sörensen 20 900 988ART-NR. 2517001H
CARAT-NR. 7 42 05 25/3**99,00**



Fußschalter Komplett-Set



Anzahl Taster 1.

- **Passend für div.**
MBB Palfinger 1330945

ART-NR. 4513455H
CARAT-NR. 7 42 03 89/4

49,00

Warnblinkleuchten-Satz



- 12/24V
- LED

Passend für div.
Dhollandia, MBB-Palfinger,
Sörensen, Algemeen

ART-NR. 5502200H
CARAT-NR. 7 42 32 81/0

99,00

Radmutterbewegungsanzeiger



- Hochwertiges reines Polymer
- Für eine sofortige visuelle Anzeige der Radmutterbewegung
- Zeigt mögliche Fehler der Bremsen oder des Kugellagers durch Schmelzen an



Checkpoint®



Dustite



Dustite LR

- Inkl. Schutzkappe als Schutz vor wetterbedingten Einwirkungen, Rost und allgemeinem Verschleiß

- Inkl. Staubschutzkappe
- Speziell für Räder mit Schutz- und Aufstiegsringen

CARAT-NR.	ART-NR.	Größe	VE/Beutel
7 18 29 51/9	CPY32	32 mm	100 Stück
7 18 29 39/4	CPY33	33 mm	100 Stück

pro Beutel **29,00**

CARAT-NR.	ART-NR.	Größe	VE/Beutel
7 18 29 46/9	DTY32	32 mm	50 Stück
7 18 29 47/7	DTY33	33 mm	50 Stück

pro Beutel **39,00**

CARAT-NR.	ART-NR.	Größe	VE/Beutel
7 18 29 44/4	DTLRY32	32 mm	50 Stück
7 18 29 45/1	DTLRY33	33 mm	50 Stück

pro Beutel **39,00**

Aussenspiegel lang



- **Passend für** MAN TGS ab 2020
- Abmessungen: 936 x 455 x 288 mm
- Haupt- und Weitwinkelspiegel elektrisch/beheizt 24 V
- Lange Ausführung
- Links

VGL-NR. 81.63730-6875
ART-NR. 59.1024.005.099
CARAT-NR. 3 46 24 RK/4

299,00

Aussenspiegel kurz



- **Passend für** MAN TGX ab 2020
- Abmessungen: 936 x 355 x 206 mm
- Haupt- und Weitwinkelspiegel elektrisch/beheizt 24 V
- Kurze Ausführung
- Links

VGL-NR. 81.63730-6859
ART-NR. 59.1024.001.099
CARAT-NR. 3 46 22 RK/8

299,00

Spiegelsystem links



- **Passend für** MAN Lion's City ab 2019
- Hauptspiegel elektrisch/beheizt
- Weitwinkelspiegel manuell/beheizt 24 V
- Abmessung: 685 x 176 x 237 mm

VGL-NR. 36.63700-6017
ART-NR. 59.1042.001.099
CARAT-NR. 3 47 09 21/2

329,00

Spiegel-system rechts



- **Passend für** MAN Lion's City ab 2019
- Hauptspiegel elektrisch/beheizt
- Zusatzspiegel manuell/beheizt 24 V
- Abmessung: 636 x 907 x 250 mm

VGL-NR. 36.63700-6018
ART-NR. 59.1041.001.099
CARAT-NR. 3 47 08 65/1

499,00



Hemmschuh

- TÜV zertifiziert
- Geeignet für verschiedene Fahrzeugtypen: Truck Trailer, landwirtschaftliche Fahrzeuge und Nutzfahrzeuge
- Leicht, rostfrei und korrosionsbeständig; halten extremen Temperaturen stand



CROWNY 46

- Hemmschuh 160 mm
- ART-NR. 610100211
CARAT-NR.
7 01 05 PD/7

7,90

Hemmschuh-Halter



HOST 46

- Kunststoff
 - Für Crowny 46
- ART-NR. 600150100
CARAT-NR.
7 01 08 PD/1

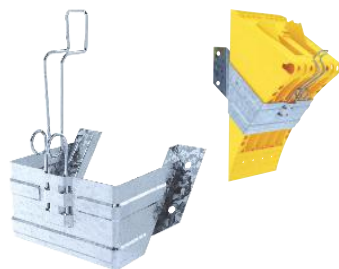
6,90

BEGIN 46

- Feuerverzinkt
 - Für Crowny 46
- ART-NR. 600160500
CARAT-NR.
7 01 06 PD/5

7,90

CROWNY 53

- Hemmschuh 200 mm
- ART-NR. 610110214
CARAT-NR.
7 01 04 PD/0

9,90

Hemmschuh-Halter



HOST 53

- Kunststoff
 - Für Crowny 53
- ART-NR. 600180100
CARAT-NR.
7 01 09 PD/9

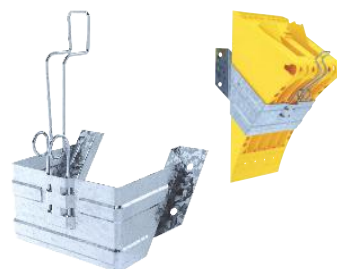
7,90

BEGIN 53

- Feuerverzinkt
 - Für Crowny 53
- ART-NR. 600170500
CARAT-NR.
7 01 07 PD/3

9,90

KLOK 53

- Kunststoff
 - Für Crowny 53
- ART-NR. 600250300
CARAT-NR.
7 01 29 DF/5

5,90

Einparkhilfe

MagicWatch

MWE 890

- Einparkhilfe für Pkw vorne
- Mit vier Einbausensoren
- Lackierbar
- 12/24 V

ART-NR. 9600000355
CARAT-NR. 2 37 12 42/5

159,00

MWE 820

- Einparkhilfe für Pkw hinten
- Mit vier Einbausensoren
- Für Fahrzeuge mit einer Breite bis zu 2,20 m
- Mit Anhängerkupplung nutzbar
- Lackierbar
- 12/24 V

ART-NR. 9600000353
CARAT-NR. 2 37 12 40/9

99,00

MWE 860

- Einparkhilfe für Pkw hinten
- Mit vier Einbausensoren und LED-Anzeige
- Für Fahrzeuge mit einer Breite bis zu 2,20 m
- Mit Anhängerkupplung nutzbar
- Lackierbar
- 12/24 V

ART-NR. 9600000354
CARAT-NR. 2 37 12 41/7

159,00**DOMETIC**



Einbausitzheizung MagicComfort

DOMETIC



MSH 601, 12 V

- Zwei Elemente, für einen Sitz

ART.-NR. 9600000394
CARAT-NR.
3 24 30 40/7

69,00



MSH 60, 12 V

- Vier Elemente für zwei Sitze

ART.-NR. 9600000393
CARAT-NR.
3 24 30 39/9

139,00



MSH 301, 12 V

- Aus Carbon
- Zwei Elemente, für einen Sitz

ART.-NR. 9600000396
CARAT-NR.
3 24 30 43/1

179,00



MSH 300, 12 V

- Aus Carbon
- Vier Elemente für zwei Sitze

ART.-NR. 9600000395
CARAT-NR.
3 24 30 38/1

239,00

Sitzauflage Beheizbar

MOBICOOL



MH40S

- Farbe: Schwarz

ART.-NR. 9600000391
CARAT-NR. 3 24 30 41/5

49,00

MH40GS

- Farbe: Grau-Schwarz

ART.-NR. 9600000392
CARAT-NR. 3 24 30 42/3

49,00

- Zwei Heizstufen: Stufe I = angenehme Dauerwärme, Stufe II = schnelles Aufheizen
- Bequeme, stabile und sichere Sitzposition
- Eingearbeitete Lendenwirbelstütze
- Atmungsaktives Baumwoll-Polyestergemisch
- Einfache und praktische Befestigung
- Reißverschluss tasche für die Aufbewahrung
- Integrierter Überhitzungsschutz, Thermostat
- Arretierbarer Bordnetzstecker

Technische Daten

- Betriebsspannung: 12 V
- Leistung: Stufe I: 20 Watt / Stufe II: 45 Watt
- Abmessungen: 1000 x 450 mm
- Prüfzeichen: e-geprüft nach 95/54/EG (EMV/Kfz-Richtlinie), AZO geprüft

Warntafel

- Klappbar
- 300 x 400 mm
- Stahlblech
- Mit Befestigungselementen und Kantenschutz

Witte Technology



A-Warntafel – für Abfallwirtschaft

• Ausführung 21 K
ART.-NR. 1900060
CARAT-NR. 3 54 03 84/9

12,90



ADR-Warntafel

• Ausführung 11 K
ART.-NR. 1000070
CARAT-NR. 3 54 02 08/0

12,90



Warnschild »Toter Winkel – Angles Morts« Folie

Witte Technology

Verpflichtend in Frankreich für alle Fahrzeuge über 3,5 t, anzubringen an den Seiten und am Heck.

Selbstklebefolie 250 x 170 mm

Lkw
ART.-NR. 828110055
CARAT-NR. 3 54 28 70/5

0,99

Magnefolie 250 x 170 mm

Lkw
ART.-NR. 828110056
CARAT-NR. 3 54 28 71/3

7,90



Gefahrgutkoffer 73 SN-VM



Inhalt: Chemikalien-Schutzhandschuhe aus Nitril, Augenspülflasche, Vollmaske,

Kombinationsfilter, Schutzbrille, Overall, Schutzstiefel aus PVC (Ausführung A).

Im Kunststoffkoffer ca. 425 x 315 x 160 mm.

Ausführung A

ART-NR. 7200020

CARAT-NR. 3 11 00 92/8

99,00

Knopfzellen Lithium Coin



- Premium-Produkt für eine Vielzahl von elektronischen Kleingeräten
- Zuverlässige Energiequelle mit einer garantierten hohen Leistung

CR 2025: 3 V

ART-NR. 06025 101 401

CARAT-NR. 2 41 01 76/8

0,64



CR 2032: 3 V

ART-NR. 06032 101 401

CARAT-NR. 2 41 01 75/0

0,64

Taschenlampe

Indestructible F20 Pro



Taschenlampe inkl. 2 x Longlife Power AA Batterien.

- Extrem robuste Aluminium-Titan-Legierung (Falltest 9 m)
- Schlagfestigkeit (IK08)
- Wasser- und Staubdicht (IP67)
- 2 Leuchtstärken

ART-NR. 18711 101 421

CARAT-NR. 2 40 04 17/8

14,90

Longlife Power-Batterie



- Kraftvolle Energie für energiehungrige Geräte, wie z.B. batteriebetriebenes Spielzeug, kabelloses Computerzubehör, Taschenlampen
- In der handlichen Großpackung
- Wiederverschließbar
- Garantierte Lagerfähigkeit von 10 Jahren
- 1 Pack = 24 Stück



Micro AAA, 1,5 V

ART-NR. 04903 301 124

CARAT-NR. 2 41 05 68/6

9,45



Mignon AA, 1,5 V

ART-NR. 04906 301 124

CARAT-NR. 2 41 05 69/4

9,45

Duftscheibe Anti-Marder



- Duftkonzentrat auf Tierfettbasis
- Lange Wirksamkeit (mindestens 6 Monate)
- Große Verdunstungsfläche

ART-NR. 7510

CARAT-NR. 4 02 11 90/6

8,95



Marderduftmarken-Entferner



Zur notwendigen Vorbehandlung bei Marderverbiss.



ART-NR. 07503

CARAT-NR. 4 02 20 64/2

5,45



Ultraschallgerät Inkl. 2 Knopfzellen



Hochwirksam und superflach. Ultraschallwellen im Frequenzbereich tierischer Angst- und Warnschrei signalisieren dem Marder höchste Gefahr.

- Betrieb mit 2 x 3 V Knopfzellen
- Laufzeit bis zu 24 Monate, netzunabhängig
- 2 wasserfeste Piezo-Lautsprecher
- Abstrahlradius: 360°
- Abstrahlwinkel: > 170°
- Schalldruck: ca. 110 dB
- Wasserdicht nach IP65

ART-NR. 07533

CARAT NR. 2 37 05 11/4

44,90

Hochspannungsgerät Bordnetzanschluss – superflache Slimline-Bauweise



Hochspannungs-Ultraschall-Kombinationsgerät mit 7 PLUS-MINUS CLIP Edelstahlkontaktplatten. Nachträgliches Anbringen weiterer Kontaktplatten ist durch »Anclippen« an beliebiger Stelle des Hochspannungskabels möglich, ebenso dessen Verlängerung mithilfe einer weiteren Kontaktplatte speziell für große Motorräume. Mit innovativer Sensortechnik.

- 12 V-Anschluss
- Frequenzmodulation gegen Gewöhnung
- Funktionskontrollleuchte, blinkende LED
- Wasserdicht nach IP65
- Stromverbrauch: 0,2 mA
- E1-Kennzeichnung des KBA

ART-NR. 07553
CARAT-NR. 2 37 17 58/0

139,00



Duftkonzentrat-Spray

Anti-Marder



Marderabwehr zum Sprühen. Konzentrat mit Langzeitwirkung, riecht für den Marder nach »gefährlichem Feind«. Nur punktuell auftragen mit beiliegenden »Duftspeichern«, die einfach aufgeklebt werden können und regelmäßig mit Duftkonzentrat besprüht werden. Universell einsetzbar in Auto, Haus, Garten oder Carport.

- Hochwirksames Duftkonzentrat
- Einfachste Anwendung
- Sauberer Motorraum dank Duftspeicher
- Reicht bis zu 2 Jahren
- Langzeitwirkung

ART-NR. 07520
CARAT-NR. 4 02 11 91/4

9,95



CB-Funkgerät AE 6491 VOX mit Freisprechfunktion 12/24V

Albrecht
MIDLAND

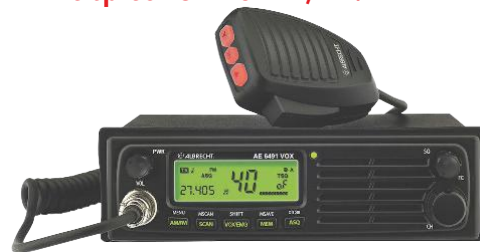

- Alle europäischen CB-Funk Standards
- 12/24 V-Betrieb
- VOX Freisprechfunktion
- Gleichzeitige Anzeige von Kanal und Frequenz
- S-Meter, Power-Meter
- Automatische Rauschsperrung (ASQ)
- Zusätzliche UP/DOWN/ASQ Tasten am Mikrofon

ART-NR. 123279
CARAT-NR. 2 59 04 30/1

129,00



Abbiegeassistent

Shield+ Connect 2 Cam

mobileye



- Totwinkelerkennung
- Auffahrwarnsystem
- Spurhalteassistent
- Fußgänger und Radfahrererkollisionswarnung
- Abstandsüberwachung und -warnung
- Geschwindigkeitsbegrenzungs-Anzeige
- Einbauschulung erforderlich

i Förderfähig

ART-NR. 138786
CARAT-NR. 2 37 18 46/3

1.700,00



Serie 8 Connect

mobileye



- Fußgänger- und Radfahrererkollisionswarnung
- Abstandsüberwachung und -Warnung
- Auffahrwarnsystem
- Spurhalteassistent
- Geschwindigkeits-Begrenzungs-Anzeige
- Erkennt Fußgänger und Radfahrer auch bei Nacht
- Einbauschulung erforderlich

i Förderfähig

ART-NR. 147436
CARAT-NR. 2 60 07 91/4

615,00



TESTSIEGERQUALITÄT IM SCHEIBENREINIGER- NACHFÜLLGESCHÄFT

SONAX®
MADE IN GERMANY



ANTIFROST + KLARSICHT

- Rollbare Abfüllstation zur AntiFrost-Entnahme in der Werkstatt
- Die günstige Alternative: Feststehende Abfülleinheit zur AntiFrost-Entnahme im Lager
- Praktischer Venturi Mischer sorgt für ein festes Mischungsverhältnis mit Leitungswasser

sonax.de

Die ausgewiesenen Preise sind Nettopreise pro Stück in Euro ohne Mehrwertsteuer. Sie gelten nur vom 01.09. bis 31.10.2023. Es können zusätzliche Kosten für Fracht, Montage und Einweisung entstehen. Verkauf nur an Wiederverkäufer und gewerbliche Endverbraucher. Nicht alle Großhändler führen die aufgeführten Produkte, können aber in der Regel gleichwertige Alternativ-Produkte liefern. Dieser Prospekt gilt für Personen jeglichen Geschlechts. Lediglich aus redaktionellen Gründen wird die männliche Form verwendet. Abbildungen können abweichen. OE-Nummern dienen nur zu Vergleichszwecken. Solange Vorrat reicht – keine Haftung für Druckfehler – Änderungen und Irrtümer vorbehalten.

Impressum Herausgeber und Redaktion: CARAT Systementwicklungs- und Marketing GmbH & Co. KG, Am Victoria-Turm 2, 68163 Mannheim. Gestaltung und Satz: agenzia:gmbh, Voithstr. 30, 71640 Ludwigsburg.

Print & Logistik Management: Komeso GmbH, Rebhalde 7, 70191 Stuttgart. Bilder/Quellnachweis: © Dmitry Pichugin/123rf.com; loft39studio/123rf.com; NejraN/123rf.com.

© CARAT Systementwicklungs- und Marketing GmbH & Co. KG, 09/2023

CARAT

**WERKSTATT
360**
EIN PARTNER ALLE LÖSUNGEN.

100

CARAT Systementwicklungs- und Marketing GmbH & Co. KG

Am Victoria-Turm 2
68163 Mannheim

FON +49 (0) 8 00/2 27 28 00

FAX +49 (0) 6 21/8 60 80 291

www.carat-gruppe.de